

City Max

City Max 24 F

City Max 30 F



Експлуатаційна документація

Эксплуатационная документация

007 13



Green Heating Technology

ITALTHERM

Зміст

Символи, що застосовуються в цій інструкції..	3
Застереження.....	4
1. Паспорт.....	6
1.1 Свідоцтво про приймання.....	6
1.2 Декларація відповідності до існуючих норм.....	6
1.3 Комплектація.....	6
1.4 Правила для транспортування та зберігання.....	7
1.5 Загальний опис.....	7
1.6 Функціональна схема.....	8
1.7 Габаритні розміри.....	10
1.8 Технічні характеристики.....	12
1.9 Вторинна переробка та утилізація.....	14
2 Інструкція з монтажу.....	14
2.1 Місце встановлення котла.....	15
2.2 Мінімальні відстані.....	16
2.3 Монтаж котла.....	17
2.4 Підключення до системи подачі електроенергії.....	18
2.5 Підключення до системи димовидалення.....	21
2.6 Підключення до водопроводу.....	27
2.7 Підключення до мережі газопостачання.....	28
3 Інструкція з експлуатації.....	30
3.1 Правила техніки безпеки.....	30
3.2 Використання за призначенням.....	33
3.3 Підготовка до експлуатації.....	33
3.4 Панель управління.....	34
3.5 Експлуатація.....	37
3.6. Додаткові рекомендації по експлуатації.....	39
3.7 Технічне обслуговування.....	40
3.8 Можливі несправності.....	41

Содержание

Символы, используемые в этой инструкции.....	3
Предупреждения.....	4
1. Паспорт.....	6
1.1 Свидетельство о приемке.....	6
1.2 Декларация соответствия существующим нормам.....	6
1.3 Комплектация.....	6
1.4 Правила транспортировки и хранения.....	7
1.5 Общее описание.....	7
1.6 Функциональная схема.....	9
1.7 Габаритные размеры.....	10
1.8 Технические характеристики.....	13
1.9 Повторная переработка и утилизация.....	14
2 Инструкция по монтажу.....	14
2.1 Место установки котла.....	15
2.2 Минимальные расстояния.....	16
2.3 Монтаж котла.....	17
2.4 Подключение к системе подачи электроэнергии.....	18
2.5 Подключение к системе дымоотвода.....	21
2.6 Подключение к водопроводу.....	27
2.7 Подключение к сети газоснабжения.....	28
3 Инструкция по эксплуатации.....	30
3.1 Правила техники безопасности.....	30
3.2 Использование по назначению.....	33
3.3 Подготовка к эксплуатации.....	33
3.4 Панель управления.....	34
3.5 Эксплуатация.....	37
3.6. Дополнительные рекомендации по эксплуатации.....	39
3.7 Техническое обслуживание.....	40
3.8 Возможные неисправности.....	41

В тексті та цифрових позначеннях експлуатаційних документів можуть бути допущені технічні помилки.

Зміна технічних характеристик та асортименту можуть бути виконані виробником без попереднього повідомлення.

Дбайливо зберігайте експлуатаційну документацію!
Дана експлуатаційна документація носить інформаційний характер і не може бути витлумачена як договір по відношенню до третьої особи.

В тексте и цифровых обозначениях эксплуатационных документов могут быть допущены технические ошибки и опечатки.

Изменение технических характеристик и ассортимента могут быть произведены производителем без предварительного уведомления.

Бережно храните эксплуатационную документацию!
Настоящая эксплуатационная документация носит информационный характер и не может быть истолкована как договор по отношению к третьему лицу.

Символи, що використовуються в цій інструкції:

 **НЕБЕЗПЕКА:** рекомендації, які супроводжуються цим символом **ПОВИННІ** виконуватись для запобігання нещасним випадкам механічної чи загальної природи (наприклад, поранення чи контузії).

 **НЕБЕЗПЕКА:** рекомендації, які супроводжуються цим символом **ПОВИННІ** виконуватись для запобігання нещасним випадкам **ЕЛЕКТРИЧНОЇ** природи (ураженням електричним струмом)

 **НЕБЕЗПЕКА:** рекомендації, які супроводжуються цим символом **ПОВИННІ** виконуватись для запобігання нещасним випадкам **ТЕРМІЧНОЇ** природи (опікам).

 **Увага:** рекомендації, які супроводжуються цим символом **ПОВИННІ** виконуватись для запобігання **неправильного функціонування** чи **фізичного пошкодження** приладу та інших речей.

Будь ласка, ознайомтесь з даним експлуатаційним документом і дотримуйтесь його рекомендацій.

У ньому міститься необхідна інформація про заходи безпеки при установці, експлуатації та обслуговуванні котла.

 **УВАГА:** Купуючи газовий котел, вимагайте від торговельної організації повного і правильного заповнення гарантійної документації з проставлянням усіх відміток (дата продажу, підпис продавця, печатка і т.п.).

При покупці обов'язково перевірте товарний вигляд котла і його комплектність.

Перевірте відповідність типу і тиску використовуваного Вами газу налаштуванням котла.

Після продажу котла покупцеві, виробник не приймає претензії по комплектності і механічних пошкодженням.

Символы, которые используются в этой инструкции:

 **ОПАСНОСТЬ:** рекомендации, которые сопровождаются этим символом **ДОЛЖНЫ** выполняться для предотвращения несчастных случаев механической или общей природы (ранение, контузии и т.п.).

 **ОПАСНОСТЬ:** рекомендации, которые сопровождаются этим символом **ДОЛЖНЫ** выполняться для предотвращения несчастных случаев **ЭЛЕКТРИЧЕСКОЙ** природы (поражением электрическим током)

 **ОПАСНОСТЬ:** рекомендации, которые сопровождаются этим символом **ДОЛЖНЫ** выполняться для предотвращения несчастных случаев **ТЕРМИЧЕСКОЙ** природы (ожогам).

 **Внимание:** рекомендации, которые сопровождаются этим символом **ДОЛЖНЫ** выполняться для предотвращения **неправильного функционирования** или **физического повреждения** прибора и других предметов.

Пожалуйста, ознакомьтесь с данным эксплуатационным документом и следуйте его рекомендациям.

В нем содержится необходимая информация о мерах безопасности при установке, эксплуатации и обслуживании котла.

 **ВНИМАНИЕ!** Приобретая газовый котел, требуйте от торгующей организации полного и правильного заповнення гарантійної документації з проставлянням усіх відміток (дата продажу, підпис продавця, печатка і т.п.).

При покупке обязательно проверьте товарный вид котла и его комплектность.

Проверьте соответствие типа и давления используемого Вами газа настройкам котла.

После продажи котла покупателю, производитель не принимает претензии по комплектности и механическим повреждениям.

Відповідальність за безпечну експлуатацію газового котла несе його власник.

Застереження.

 **Уважно прочитайте рекомендації, які містяться в експлуатаційних документах, тому що вони надають важливу інформацію щодо безпеки установлення, експлуатації та обслуговування.**

- Бережіть цей збірник, щоб він був вам у нагоді при необхідності консультації.
- Установлення повинне здійснюватись з додержанням чинних національних та місцевих стандартів, персоналом, який має професійну підготовку та у відповідності з інструкціями виробника.
- Стосовно персоналу з професійною підготовкою, маються на увазі технічні знання у сфері вузлів нагрівальних приладів для громадського використання та нагріву води.
- Операції, які виконуються користувачем, містяться **ВИКЛЮЧНО** в розділі „Інструкція з експлуатації”.
- Завод-виготовлювач знімає із себе всяку відповідальність за контрактом та за межами контракту за шкоду, спричинену неправильними установленням та експлуатацією, а також за недодержання чинних національних та місцевих стандартів та інструкцій, наданих безпосередньо виробником.

 **УВАГА:** цей котел служить для нагріву теплоносія (води) до температури, яка є нижчою від температури кипіння при атмосферному тиску.

 **УВАГА:** При використанні незамерзаючих рідин в ролі теплоносія, гарантія заводу-виготовлювача не розповсюджується на вузли, які вишли з ладу через недостатню якість незамерзаючої рідини.

Ответственность за безопасную эксплуатацию газового котла несет его владелец.

Предупреждения

 **Внимательно прочитайте рекомендации, которые содержатся в эксплуатационных документах, потому что они предоставляют важную информацию относительно безопасности установки, эксплуатации и обслуживания.**

- Берегите этот сборник, чтобы он был вам полезен при необходимости консультации.
- Установка должна осуществляться соответственно действующим национальным и местным стандартам, персоналом, который имеет профессиональную подготовку и в соответствии с инструкциями производителя.
- Относительно персонала с профессиональной подготовкой, имеются в виду технические знания в сфере узлов нагревательных приборов для общественного использования и нагрева воды.
- Операции, которые выполняются пользователем, содержатся **ИСКЛЮЧИТЕЛЬНО** в разделе „Инструкция по эксплуатации”.
- Завод-изготовитель снимает с себя всякую ответственность по контракту и вне контракта за вред, вызванный неправильными установкой и эксплуатацией, а также за невыполнение действующих национальных и местных стандартов, а также рекомендаций производителя.

 **ВНИМАНИЕ:** этот котел служит для нагрева теплоносителя (воды) до температуры, которая ниже температуры кипения при атмосферном давлении.

 **ВНИМАНИЕ:** При использовании незамерзающих жидкостей в роли теплоносителя, гарантия завода-изготовителя не распространяется на узлы, которые вышли из строя из-за недостаточного качественного незамерзающей жидкости.

■ Котел повинен підключатись до системи опалення та до мережі подачі гарячої води, сумісної за своїми експлуатаційними характеристиками та за потужністю.

Наступні три пункти стосуються і технічного персоналу і користувачів:

■ Не залишайте біля дітей весь матеріал, знятий з котла при розпакуванні (картон, гвіздки, пластикові пакети тощо), тому що вони становлять загрозу безпеці.

■ Перед здійсненням чистки чи обслуговування котла необхідно відключити його від мережі електричного струму за допомогою вимикача на приладі та/чи будь-яких інших органів від'єднання від мережі.

■ У разі ушкодження чи неналежного функціонування відключіть котел, уникаючи при цьому від будь-яких спроб налагодження чи прямого втручання.

Допомога та налагодження котла повинні здійснюватись виключно персоналом УСЦ та із застосуванням виключно оригінальних запасних частин. Недодержання вищезазначених вимог може вплинути на безпечність експлуатації котла.

- Кожного разу, коли ви вирішуєте не користуватись котлом, ви повинні забезпечити надійне зберігання таких деталей, які можуть стати джерелом загрози.

- Якщо ви плануєте продати чи перевозити котел до іншого користувача, чи якщо ви повинні перевезти його та залишити установленим, переконайтесь, що разом з котлом ви передаєте цей збірник інструкцій, щоб новий власник чи той, хто буде його установлювати, могли звернутись до нього за порадою.

- Котел повинен використовуватись тільки за своїм безпосереднім призначенням. Будь-яке інше використання вважається неналежним і тому небезпечним.

- Користуватись котлом за іншим призначенням забороняється.

Цей котел повинен установлюватись виключно на стіні.

■ Котел должен подключаться к системе отопления и к сети подачи горячей воды, совместимой по своим эксплуатационным характеристикам и по мощности.

Следующие три пункта касаются и технического персонала и пользователей:

■ Не оставляйте возле детей весь материал, снятый с котла при распаковывании (картон, гвозди, пластиковые пакеты и тому подобное), потому что они представляют угрозу.

■ Перед осуществлением чистки или обслуживания котла, необходимо отключить его от сети электрического тока с помощью выключателя на приборе и/или любых других приборов отключения от сети.

■ В случае повреждения или ненадлежащего функционирования, отключите котел, избегая при этом любых попыток настройки или прямого вмешательства.

Помощь и настройка котла должны осуществляться исключительно персоналом УСЦ и с применением исключительно оригинальных запасных частей. Несоблюдение вышеупомянутых требований может повлиять на безопасность эксплуатации котла.

- Каждый раз, когда вы решаете не пользоваться котлом, вы должны обеспечить надежное хранение таких деталей, которые могут стать источником угрозы.

- Если вы планируете продать или перевозить котел другому пользователю, если вы должны перевезти его и оставить установленным, убедитесь, что вместе с котлом вы передаете этот сборник инструкций, чтобы новый владелец или тот, кто будет его устанавливать, могли обратиться к нему за советом.

- Котел должен использоваться только по своему прямому назначению. Любое другое использование считается несоответствующим и потому опасным.

- Использовать котел по иному назначению запрещается.

Этот котел должен устанавливаться исключительно на стене.

1 Паспорт

1.1 Свідоцтво про приймання

Даний котел ТМ «Italtherm» виготовлений згідно директиви 2009/142/ЕС, 92/42/ЕЕС, відповідає технічному регламенту приладів, що працюють на газоподібному паливі (затвердженого Постановою Кабінету Міністрів України від 24.09.2008 р. № 856) та технічному регламенту водогрійних котлів, що працюють на рідкому чи газоподібному паливі (затвердженого Постановою Кабінету Міністрів України від 27.08.2008 р. № 748) згідно з ДСТУ 2326-93, ГСТУ 3-59-68-95 та визнаний придатним до експлуатації.

Даний котел відрегульований та випробуваний на заводі-виробнику для роботи на природному газі.



УВАГА: користувачу проводити регулювання автоматики безпеки та газового клапану **ЗАБОРОНЕНО**.

1.2 Декларація відповідності до існуючих норм

На дату друку цього паспорту відповідність котлів ТМ «Italtherm» діючим в Україні технічним регламентам підтверджена складеною виробником декларацією про відповідність, яка зареєстрована у реєстрі за № UA.TR.007.0409-13.

Дійсність декларації можна перевірити на сайті Держспоживстандарту України.

Копію актуальної декларації про відповідність вимагайте у продавця (вона не входить до складу експлуатаційних документів).

При установці котла слід дотримуватись чинних місцевих норм, в тому числі **ДБН В.2.5-20-2001**.

Монтаж може виконувати лише спеціально підготовлений персонал. Технічний огляд та профілактика котлів проводиться спеціалістами УСЦ.

1.3 Комплектація

- Газовий котел
- Коаксіальна труба
- Експлуатаційна документація
- Гарантійні зобов'язання
- Декоративна решітка

1 Паспорт

1.1 Свидетельство о приемке

Данный котел ТМ «Italtherm» изготовлен согласно директивы 2009/142/ЕС, 92/42/ЕЕС, соответствует техническому регламенту приборов, которые работают на газообразном топливе (утверждено Постановлением Кабинета Министров Украины от 24.09.2008 г. №856) и техническому регламенту водогрейных котлов, которые работают на жидком или газообразном топливе (утверждено Постановлением Кабинета Министров Украины от 27.08.2008 г. №748) согласно с ДСТУ 2326-93, ГСТУ 3-59-68-95 и признан годным к эксплуатации.

Данный котел отрегулирован и испытан на заводе-изготовителе для работы на природном газе.



ВНИМАНИЕ: пользователю проводить регулирование автоматики безопасности и газового клапана **ЗАПРЕЩЕНО**.

1.2 Декларация соответствия к существующим нормам

На дату печати этого паспорта соответствие котлов ТМ «Italtherm» действующим в Украине техническим регламентам подтверждена составленной производителем декларации о соответствии, зарегистрированной в реестре за № UA.TR.007.0409-13.

Действительность декларации можно проверить на сайте Госпотребстандарта Украины.

Копию актуальной декларации о соответствии требуйте у продавца (она не входит в состав эксплуатационных документов).

При установке котла следует придерживаться действующих местных норм, в том числе **ДБН В.2.5-20-2001**.

Монтаж может выполнять только специально подготовленный персонал. Технический осмотр и профилактика котлов проводится специалистами УСЦ.

1.3 Комплектация

- Газовый котел
- Коаксиальная труба
- Эксплуатационная документация
- Гарантийные обязательства
- Декоративная решетка

Котел поставляється в картонній упаковці з етикеткою на українській мові.

1.4 Правила для транспортування та зберігання

Газові котли ТМ «Italtherm» повинні транспортуватись в оригінальній упаковці відповідно до правил, що зазначені на упаковці за допомогою міжнародних стандартизованих піктограм.

Вироби дозволяється транспортувати в закритому залізничному або автомобільному транспорті у положенні згідно маніпуляційних знаків.

Завантаження та розвантаження котлів при транспортуванні слід виконувати за допомогою вантажопідійомних механізмів. Строповку і переміщення упакованих котлів здійснювати тільки за піддоном.

Температура зовнішнього повітря при транспортуванні повинна бути від - 40 до +40 °С. Так як всі котли проходять контроль функціонування, то наявність не великої кількості води в теплообміннику цілком можливе. При дотриманні правил транспортування наявна вода не призводить до виходу з ладу узлів котла.

Зберігання котла повинно проводитись в заводській упаковці в закритих приміщеннях із природною вентиляцією - група умов зберігання 2 (С) за ГОСТ 15150.

1.5 Загальний опис

- Інформаційний рідкокристалічний дисплей.
- Пальник.
- Закрита камера згорання.
- Вентилятор.
- Електронний розпал.
- Датчик температури ГВП та опалення на виході.
- Система безпеки:
 - контроль наявності полум'я за допомогою електроду іонізації.
 - термостат перегріву теплообмінника.
 - пресостат.
- Живлення від мережі змінного струму 220 В

Котел поставляється в картонной упаковке с этикеткой на украинском языке.

1.4 Правила транспортировки и хранения

Газовые котлы ТМ «Italtherm» должны транспортироваться в оригинальной упаковке в соответствии с правилами, которые отмечены на упаковке с помощью международных стандартизованных пиктограмм.

Изделия разрешается транспортировать в закрытом железнодорожном или автомобильном транспорте в положении согласно манипуляционных знаков.

Загрузки и разгрузки котлов при транспортировке следует выполнять с помощью грузоподъемных механизмов. Строповку и перемещение упакованных котлов осуществляют только поддоны.

Температура внешнего воздуха при транспортировке должна быть от - 40 до +40 °С. Так как все котлы проходят контроль функционирования, то наличие не большого количества воды в теплообменнике полностью возможно. При соблюдении правил транспортировки имеющаяся вода не приводит к выходу из строя узлов котла.

Хранение котла должно проводиться в заводской упаковке в закрытых помещениях с естественной вентиляцией - группа условий хранения 2 (С) по ГОСТ 15150.

1.5 Описание.

- Информационный жидкокристаллический дисплей.
- Горелка.
- Закрытая камера сгорания.
- Вентилятор.
- Электронный розжиг.
- Датчик температуры ГВС и отопления на выходе.
- Система безопасности:
 - контроль наличия пламени с помощью электрода ионизации.
 - термостат перегрева теплообменника.
 - пресостат.
- Питание от сети переменного тока 220 В

1.6 Функціональна схема

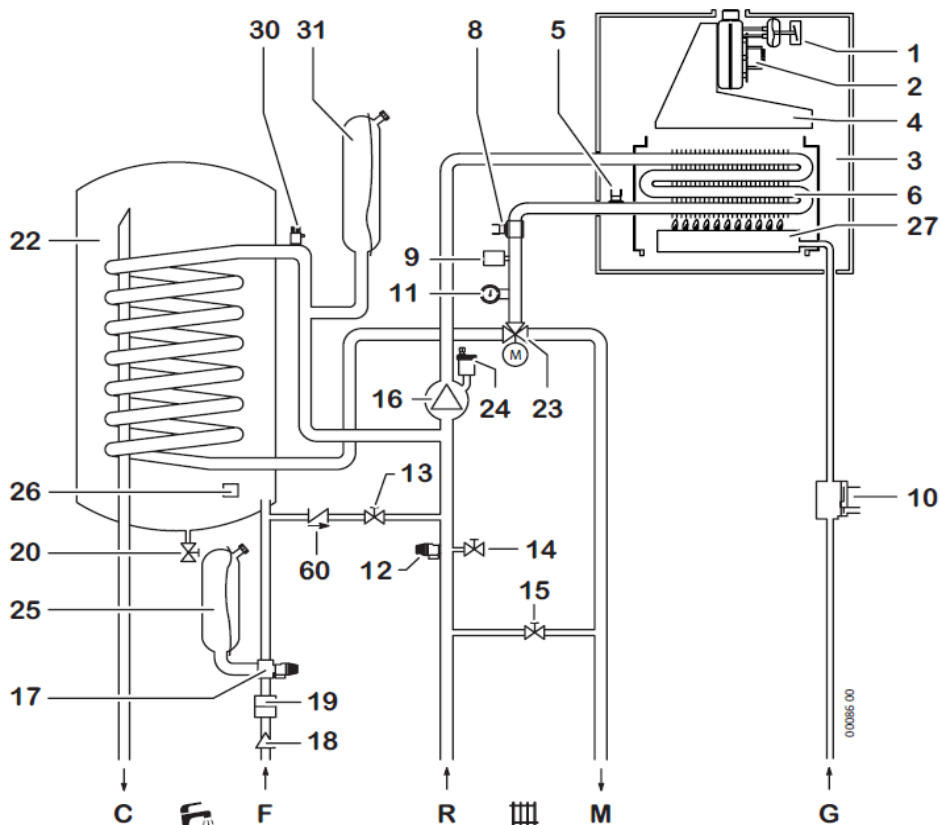

- | | |
|-----------------------------------------|-------------------------------------------------------|
| 1 – Пресостат | 19 – Обмежувач потоку |
| 2 – Вентилятор | 20 – Зливний патрубок бойлера |
| 3 – Закрита камера згорання | 22 – Бойлер |
| 4 – Колпак диму | 23 – триходовий клапан з електроприводом |
| 5 – Запобіжний термостат котла | 24 – Автоматичний повітряний клапан системи опалення |
| 6 – Первинний теплообмінник | 25 – Розширювальний бак ГВП |
| 8 – Датчик температури системи опалення | 26 – Датчик температури бойлера |
| 9 – Реле мінімального тиску води | 27 – Пальник |
| 10 – Газовий клапан | 30 – Автоматичний повітряний клапан змійовика бойлера |
| 11 – Манометр | 31 – Розширювальний бак системи опалення |
| 12 – Запобіжний клапан 3 бар | 60 – Зворотний клапан |
| 13 – Кран заповнення котла | |
| 14 – Зливний патрубок котла | |
| 15 – Пропускний клапан (бай-пас) | |
| 16 – Насос | |
| 17 – Запобіжний клапан ГВП (8 бар) | |
| 18 – Фільтр | |
| | G — підключення газу |
| | F — вхід холодної сантехнічної води |
| | C — вихід гарячої сантехнічної води |
| | R — повернення з системи опалення |
| | M — подача в систему опалення |

1.6 Функциональная схема

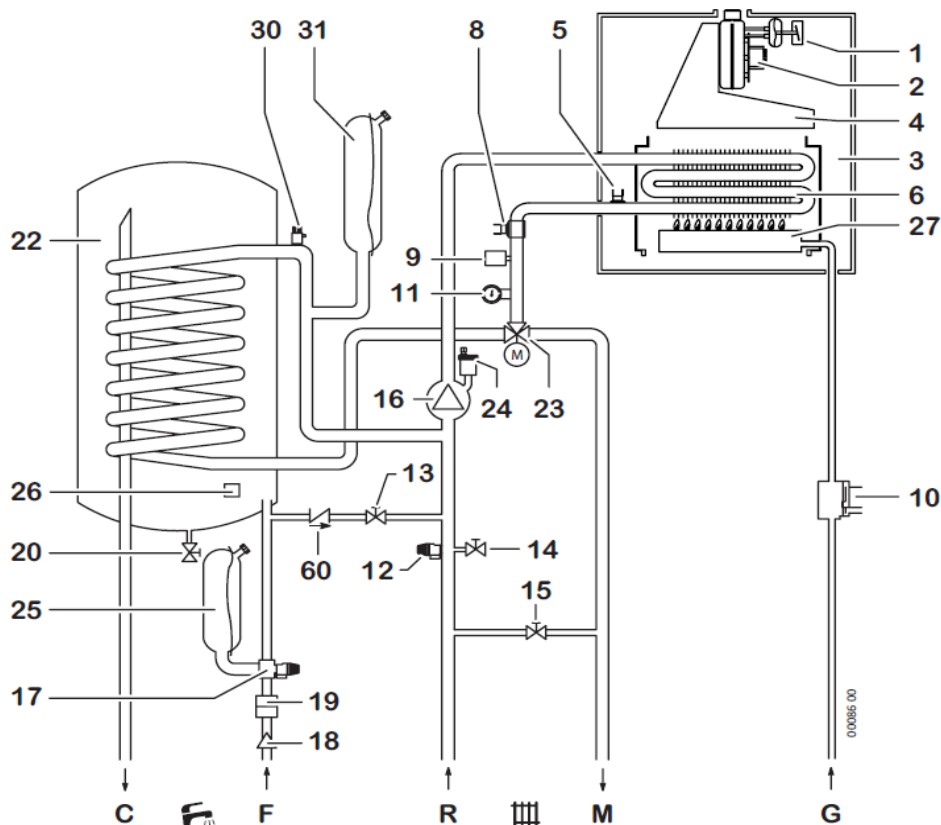

- 1 – Прессостат
- 2 – Вентилятор
- 3 – Закрытая камера сгорания
- 4 – Колпак дыма
- 5 – Предохранительный термостат котла
- 6 – Первичный теплообменник
- 8 – Датчик температуры системы отопления
- 9 – Реле минимального давления воды
- 10 – Газовый клапан
- 11 – Манометр
- 12 – Предохранительный клапан 3 бар
- 13 – Кран заполнения котла
- 14 – Сливной патрубок котла
- 15 – Перепускной клапан (бай-пас)
- 16 – Насос
- 17 – Предохранительный клапан ГВС (8 бар)
- 18 – Фильтр

- 19 – Ограничитель протока
 - 20 – Сливной патрубок бойлера
 - 22 – Бойлер
 - 23 – Трехходовый клапан с электроприводом
 - 24 – Автоматический воздушный клапан системы отопления
 - 25 – Расширительный бак ГВС
 - 26 – Датчик температуры бойлера
 - 27 – Горелка
 - 30 – Автоматический воздушный клапан змеевика бойлера
 - 31 – Расширительный бак системы отопления
 - 60 – Обратный клапан
- G — подключение газа
 F — вход холодной сантехнической воды
 C — выход горячей сантехнической воды
 R — возвращение из системы отопления
 M — подача в систему отопления

1.7 Габаритні розміри

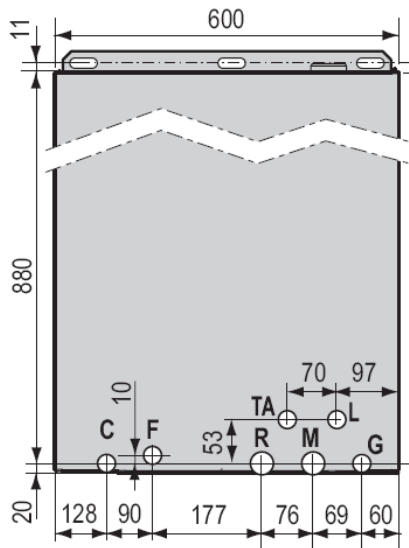

1.7 Габаритные размеры

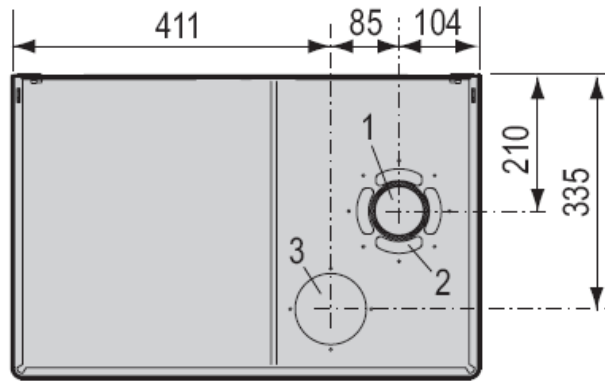
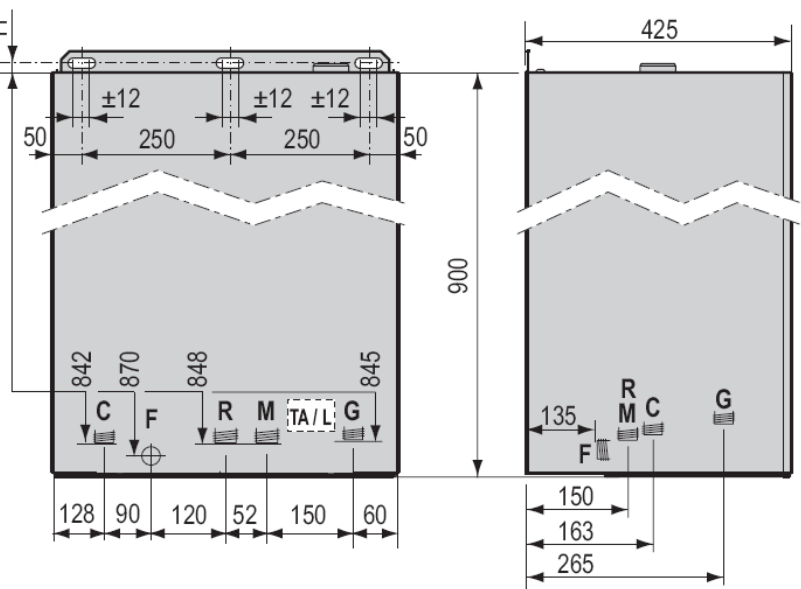
**Позначення:**

1. Викид димових газів
 2. Підведення повітря у разі встановлення коаксiального димоходу
 3. Підведення повітря у разі встановлення роздiльного димоходу
- G – Газ (3/4")
R – Вхiд води системи опалення в котел (3/4")
M – Вихiд води системи опалення з котла (3/4")
C – Вихiд гарячої води (1/2")
F – Подача холодної води (1/2")
TA – Підключення кiмнатного термостату
L – Електрична мережа

Обозначения:

1. Выброс димовых газов
 2. Подвод воздуха в случае установки коаксиального дымохода
 3. Подвод воздуха в случае установки раздельного дымохода
- G – Газ (3/4")
R – Вход воды системы отопления в котел (3/4")
M – Выход воды системы отопления с котла (3/4")
C – Выход горячей воды (1/2")
F – Подача холодной воды (1/2")
TA – Подключение комнатного термостата
L – Электрическая сеть

Можливий напір циркуляційного насосу

Возможный напор циркуляционного насоса

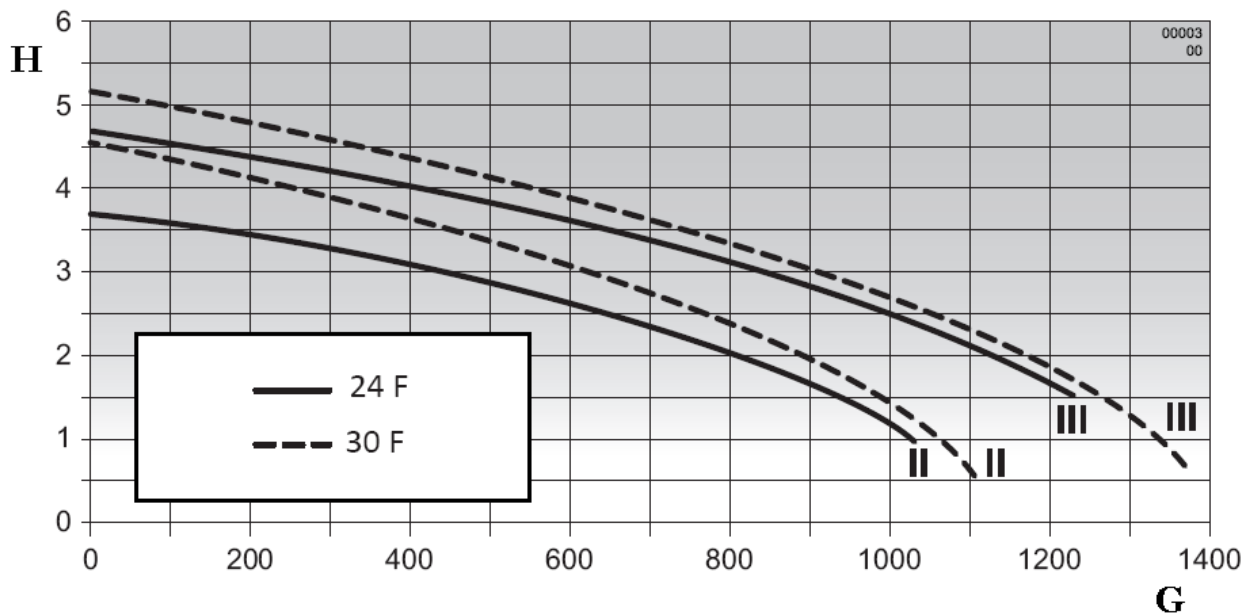

Позначення:

Н – напір (мН₂О)
 G – витрата (л/год)
 II – 2-а швидкість
 III – 3-а швидкість

Обозначения:

Н – напор (мН₂О)
 G – расход (л/ч)
 II – 2-я скорость
 III – 3-я скорость

1.8 Технічні характеристики

Технічні характеристики	Од. виміру	City Max 24 F		City Max 30 F	
Сертифікація	№	0694 CM 3400			
Категорія		II _{2H3+}			
Тип		B22 – C12 – C32 – C42 – C52 – C62 – C82 – C92			
Газ (для довідок)		G20	G30/G31	G20	G30/G31
Споживана теплова потужність макс.	кВт	25,7	25,7	32	32
Споживана теплова потужність мін.	кВт	10,3	10,3	13	13
Корисна теплова потужність макс.	кВт	23,8	23,8	29,9	29,9
Корисна теплова потужність мін.	кВт	9,1	9,1	11,2	11,2
Клас NO _x		2	2/2	3	2/2
Викид CO при 0% O ₂ (при номінальній потужності)	ppm	56,9	72,9/38,6	55,8	63,1/41,7
Вміст CO ₂ в димових газах (при номінальній потужності)	%	7,2	7,3/7,1	6,5	7,1/6,9
Температура димових газів	°C	129	129	116	105
Масова витрата димових газів	кг/год	52,5	58,1/59,4	72,1	74,3/76,1
ККД					
Номінальний ККД	%	92,8		93,5	
ККД при 30% потужності	%	91,7		90,6	
Характеристики системи опалення					
Регулювання температури води для нагрівання (мін. ÷ макс.)	°C	35 ÷ 78			
Розширювальний бак	л	10			
Тиск розширювального бачка	бар	1			
Тиск у системі, при якому котел вимкн./увімкн.	бар	0,5/0,9 (±0,1)			
Максимальний тиск при експлуатації	бар	3			
Максимальна температура	°C	83			
Температура функції антизамерзання увімкн./ вимкн.	°C	5/30			
Характеристики системи гарячого водопостачання					
Ємність бойлера	л	60			
Постійний вихід (EN625)	л/хв	15		16,5	
Розширювальний бак бойлера	л	2			
Максимальний тиск сантехнічної води	бар	8			
Тиск розширювального бачка бойлера	бар	3,5			
Регулювання температури сантехнічної води (мін. ÷ макс.)	°C	30 ÷ 60			
Електричні характеристики					
Напруга/частота	В/Гц	220/50		220/50	
Потужність	Вт	130		140	
Захист		IPx4D		IPx4D	
Габаритні розміри					
Довжина – Висота - Ширина	мм	Див. розділ „ГАБАРИТИ”			
Вага	кг	60		60,5	
Підключення (відвод диму)					
Вхід/вихід теплоносія системи опалення	дюйм	3/4”		3/4”	
Вхід/вихід сантехнічної води	дюйм	1/2”		1/2”	
Подача газу до котла	дюйм	3/4”		3/4”	
Діаметр коаксіального димоходу	мм	100/60		100/60	
Тиск подачі газу					
Газ для довідок		G20	G30/G31	G20	G30/G31
Номінальний тиск	мбар	20	29/37	20	29/37
Тиск на вході (мін. ÷ макс)	мбар	17÷25	28÷30/ 35÷40	17÷25	28÷30/ 35÷40
Кількість сопел		13		14	
Діаметр сопел	1/100мм	120	75/75	130	78/78
Витрата газу					
Q макс.	м ³ /год.	2,72		3,38	
	кг/год.		2,02/1,99		2,52/2,48
Q мін.	м ³ /год.	1,09		1,37	
	кг/год.		0,81/0,80		1,02/1,01

1.8 Технические характеристики

Технические характеристики	Ед. измер	City Max 24 F		City Max 30 F	
Сертификация	№	0694 CM 3400			
Категория		II _{2H3+}			
Тип		B22 – C12 – C32 – C42 – C52 – C62 – C82 - C92			
Газ (для справок)		G20	G30/G31	G20	G30/G31
Потребляемая тепловая мощность макс.	кВт	25,7	25,7	32	32
Потребляемая тепловая мощность мин.	кВт	10,3	10,3	13	13
Полезная тепловая мощность макс.	кВт	23,8	23,8	29,9	29,9
Полезная тепловая мощность мин.	кВт	9,1	9,1	11,2	11,2
Класс NOx		2	2/2	3	2/2
Выброс CO при 0% O ₂ (при номинальной мощности)	ppm	56,9	72,9/38,6	55,8	63,1/41,7
Содержание CO ₂ в дымовых газах (при номинальной мощности)	%	7,2	7,3/7,1	6,5	7,1/6,9
Температура дымовых газов	°C	129	129	116	105
Массовый расход дымовых газов	кг/час	52,5	58,1/59,4	72,1	74,3/76,1
КПД					
Номинальный КПД	%	92,8		93,5	
КПД при 30% мощности	%	91,7		90,6	
Характеристики системы отопления					
Регулирование температуры теплоносителя системы отопления (мин. ÷ макс.)	°C	35 ÷ 78		35 ÷ 78	
Расширительный бак	л	10			
Давление расширительного бака	бар	1			
Давление в системе, при котором котел выкл/вкл	бар	0,5/0,9 (±0,1)			
Максимальное давление при эксплуатации	бар	3			
Максимальная температура	°C	83			
Температура функции антизамерзания вкл./выкл	°C	5/30			
Характеристики системы горячего водоснабжения					
Объем бойлера	л	60			
Постоянный выход (EN625)	л/мин	15		16,5	
Расширительный бак бойлера	л	2			
Максимальное давление сантехнической воды	бар	8			
Давление расширительного бака бойлера	бар	3,5			
Регулирование температуры сантех. воды (мин. ÷ макс.)	°C	30 ÷ 60			
Электрические характеристики					
Напряжение/частота	В/Гц	220/50		220/50	
Мощность	Вт	130		140	
Защита		IPx4D		IPx4D	
Габаритные размеры					
Длина – Высота - Ширина	мм	См. раздел „ГАБАРИТЫ”			
Вес	кг	60		60,5	
Подключения(от вод дыма)					
Вход/выход теплоносителя системы отопления	дюйм	3/4”		3/4”	
Вход/выход сантехнической воды	дюйм	1/2”		1/2”	
Подключение газа к котлу	дюйм	3/4”		3/4”	
Диаметр коаксиального дымохода	мм	100/60		100/60	
Давление подачи газа					
Газ (для справок)		G20	G30/G31	G20	G30/G31
Номинальное давление	мбар	20	29/37	20	29/37
Давление на вход (мин÷макс)	мбар	17÷25	28÷30/ 35÷40	17÷25	28÷30/ 35÷40
Количество сопел		13		14	
Диаметр сопел	1/100мм	120	75/75	130	78/78
Потребление газа					
Q макс.	м ³ /ч	2,72		3,38	
	кг/ч		2,02/1,99		2,02/1,99
Q мин.	м ³ /ч	1,09		1,37	
	кг/ч		0,81/0,80		1,02/1,01

1.9 Вторинна переробка та утилізація

Ваш газовий котел ТМ «Italtherm» та його транспортувальна упаковка здебільшого складаються з матеріалів, які придатні до вторинного використання.

Котел.

Ваш газовий котел ТМ «Italtherm», а також приналежності, не належать до побутових відходів. Простежте за тим, щоб старий котел і, можливо, наявні приналежності, були належним чином утилізовані.

Упаковка

Утилізацію транспортувальної упаковки надайте спеціалізованому підприємству, що встановило котел.



УВАГА: *Будь ласка, дотримуйтесь встановлених законом діючих внутрішньодержавних приписів.*

2 Інструкція з монтажу

Монтаж, підключення до водопровідної, газової та електромережі, монтаж газовивідних труб і введення в експлуатацію повинні виконуватися виключно кваліфікованими фахівцями, які мають відповідний допуск і є повноважними представниками спеціалізованої організації, що має ліцензії та інші дозвільні документи на проведення даних робіт відповідно до законодавства.



УВАГА: *Виробник, а також УСЦ не несуть відповідальності за можливі поломки, які виникли в результаті неправильної установки та монтажу котла.*



- До початку будь-яких монтажних робіт уважно перевірте цілісність котла: огляньте його на предмет відсутності вм'ятин, від'єднати деталей, слідів корозії та на наявність інших механічних пошкоджень.
- Перед монтажем зверніться до служби газопостачання, щоб отримати відповідну інформацію щодо умов підключення газового обладнання та вентиляції приміщення.

1.9 Повторная переработка и утилизация

Ваш газовый котел ТМ «Italtherm» и его транспортировочная упаковка по большей части состоят из материалов, что пригодны к повторному использованию.

Котел.

Ваш газовый котел ТМ «Italtherm», а также принадлежности, не принадлежат к бытовым отходам. Проследите за тем, чтобы старый котел и, возможно, имеющиеся принадлежности были должным образом утилизированы.

Упаковка

Утилизацию транспортировочной упаковки предоставляйте специализированному предприятию, которое установило котел.



ВНИМАНИЕ: *Пожалуйста, придерживайтесь установленных законом действующих внутрисоюзных предписаний.*

2 Инструкция по монтажу

Монтаж, подключение к водопроводной, газовой и электросети, монтаж газо-выводных труб и введения в эксплуатацию должны выполняться исключительно квалифицированными специалистами, которые имеют соответствующий допуск и являются полномочными представителями специализированной организации, имеющей лицензии и иные разрешительные документы на проведение данных работ в соответствии с законодательством.



ВНИМАНИЕ: *Производитель, а также УСЦ не несут ответственности за возможные поломки, возникшие в результате неправильной установки и монтажа котла.*



- До начала каких-либо монтажных работ внимательно проверьте целостность котла: осмотрите его на предмет отсутствия вмятин, отсоединившихся деталей, следов коррозии и на наличие других механических повреждений.
- Перед монтажом обратитесь в службу газоснабжения, чтобы получить соответствующую информацию относительно условий подключения газового оборудования и вентиляции помещения.

- *Обов'язково* **упевніться** в достатній кількості газу з урахуванням його витрати на інші газові прилади, які експлуатуються в одному приміщенні.
- *Перед* **монтажем котла** необхідно ретельно прочистити водогін та газопровід.
- *Встановити* **газовий запірний вентиль** якнайближче до котла.
- *Після* **підключення до мережі газопостачання** необхідно перевірити щільність з'єднань.
- *Даний котел* повинен підключатися лише до природного газу.
- *Технічне обслуговування котла* проводиться лише спеціалістами УСЦ.

2.1 Місце встановлення котла

Слід взяти до уваги наступне:



Увага: Котли призначені винятково для настінної установки.

- Місце має відповідати вимогам проекту газифікації.
- Місце має задовольняти мінімальним відступам, вказаним в розділі 2.2.

■ Поверхня стіни повинна бути гладкою, без будь-яких виступів або нерівностей, що можуть відкривати доступ до задньої частини котла (котли не повинні встановлюватися на підставках або підлогах).

■ Котел дозволяється встановлювати і експлуатувати тільки в приміщеннях з постійною приточно-витяжною вентиляцією, яка відповідає вимогам ДБН В.2.5-20-2001 «Газопостачання». При недостатньому притоку повітря порушується робота котла.

■ Забороняється затуляти або зменшувати перетин вентиляційних отворів.

■ При наявності в приміщенні, в якому встановлений котел, герметичних вікон, слід забезпечити постачання свіжого повітря, яке необхідне для утворення пальної суміші в котлі та повного згорання газу.

■ Котел повинен встановлюватися на кухнях чи інших опалювальних нежитлових приміщеннях (за винятком ванних кімнат і інших сирих приміщень в яких можливе попадання пари або вологи на котел) на

• *Обязательно* **удостоверьтесь** в достаточном количестве газа с учетом его расхода на другие газовые приборы, которые эксплуатируются в одном помещении.

• *Перед* **монтажом котла** необходимо тщательно прочистить водопровод и газопровод.

• *Установить* **газовый запорный вентиль** как можно ближе к котлу.

• *После* **подключения к сети газоснабжения** необходимо проверить плотность соединений.

• *Данный котел* должен подключаться только к природному газу.

• *Техническое обслуживание котла* проводится исключительно специалистами УСЦ.

2.1 Место установки котла

Следует принять во внимание следующее:



Внимание: Котлы предназначены исключительно для настенной установки.

■ Место должно отвечать требованиям проекта газификации.

■ Место должно удовлетворять минимальным отступам, указанным в разделе 2.2.

■ Поверхность стены должна быть гладкой, без каких-либо выступов или неровностей, которые могут открывать доступ к задней части котла (котлы не должны устанавливаться на подставках или полах).

■ Котел разрешается устанавливать и эксплуатировать только в помещениях с постоянной приточно-вытяжной вентиляцией, отвечающей требованиям ДБН В.2.5-20-2001 «Газоснабжение». При недостаточном притоке воздуха нарушается работа котла.

■ Запрещается закрывать или уменьшать сечение вентиляционных отверстий.

■ При наличии в помещении, в котором установлен котел, герметичных окон, обеспечить приток свежего воздуха, который необходим для горения в котле и полного сгорания газа.

■ Котел должен устанавливаться на кухнях или иных отопляемых нежилых помещениях (за исключением ваннных комнат и других сырых помещений в которых возможно попадание пара или влаги на котел) на стенах,

стінах, виконаних з негорючих матеріалів у відповідності з проектом газифікації та ДБН В.2.5-20-2001.

■ Для запобігання корозії, повітря у приміщенні не повинне містити речовин, що сприяють виникненню корозії. Наприклад, такими речовинами є галогенні вуглеводні, які у розчинниках, фарбах, клеях, аерозольних і різних домашніх миючих засобах.

■ Котел не дозволяється встановлювати в незахищеному від морозу приміщенні. Якщо з'явилась загроза зниження температури у кімнаті нижче 0 °С, слід вимкнути котел та злити воду.

2.2 Мінімальні відстані

Визначаючи місце монтажу, слід враховувати наступні рекомендації:

- Максимально сховати виступаючі частини: труби, шланги тощо.
- Забезпечити достатній доступ для ремонтних робіт, згідно відстаней, вказаних на схемі:

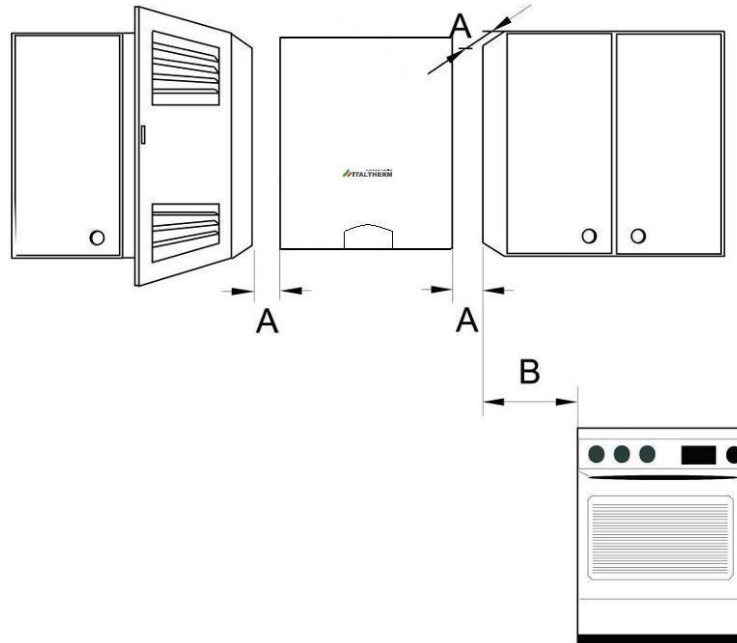

Позначення:

A - з боків не менше 10 см

B \geq 40 см

• Між передньою стінкою котла і протилежною стіною приміщення повинен бути прохід не менше ніж 1 м.

• Котли повинні бути встановлені на відстані не менше 0,2 м до горючих конструкцій.

• Котли повинні встановлюватися до цегельних стін або перегородок на відстані

выполненных из негорючих материалов в соответствии с проектом газификации и ДБН В.2.5-20-2001.

■ Для предотвращения коррозии, воздух в помещении не должен содержать веществ, способствующих возникновению коррозии. Например, такими веществами являются галогенные углеводороды, содержащиеся в растворителях, красках, клеях, аэрозольных и различных домашних моющих средствах.

■ Котел не разрешается устанавливать в незащищенном от мороза помещении. Если появилась угроза снижения температуры в комнате ниже 0 °С, следует выключить котел и слить воду.

2.2 Минимальные расстояния

Определяя место монтажа, следует учитывать следующие рекомендации:

- Максимально спрятать выступающие части: трубы, шланги и тому подобное.
- Обеспечить достаточный доступ для ремонтных работ, согласно расстояниям, указанным на схеме:

Обозначения:

A – по сторонам не менее 10 см

B \geq 40 см

• Между передней стенкой котла и противоположной стеной помещения должен быть проход не менее 1 м.

• Котлы должны быть установлены на расстоянии не менее 0,2 м до горючих конструкций.

• Котлы должны устанавливаться к кирпичным стенам или перегородкам на

не менш ніж 15 см.

- При установці котлів біля горючої стіни, останню необхідно облицювати цеглою на ребро.
- Цегельне облицювання стіни варто звести вище рівня котла на 0,5 м.

2.3 Монтаж котла



УВАГА: У випадку потрапляння будь-якого бруду усередину котла можливе його пошкодження!

Прочистити усі труби, щоб унеможливити потрапляння монтаж-ного бруду всередину.



УВАГА: При здійсненні відводу продуктів згорання необхідно віддавати пріоритет місцевим нормам, в тому числі зазначеним в ДБН В.2.5-20-2001 «Газопостачання» (додаток Ж).

Монтаж рекомендується виконувати в наступній послідовності:

- Розпакувати котел.
- Переконатися у повній комплектації.
- Зняти пробки зі штуцерів газової та водяних труб.
- Зафіксувати обладнання у вертикальному положенні.
- Зробити отвір у стіні для коаксіальної труби.
- Змонтувати коаксіальну трубу на приладі.



УВАГА: Забороняється встановлювати котел на водяні чи газові труби без закріплення на стіні. Стіна та кріплення повинні витримувати вагу котла!



УВАГА: Забороняється встановлювати котел над джерелом тепла або відкритого полум'я.

Для спрощення інсталяції рекомендується спочатку зробити підключення до водопроводу.

расстоянии не менее 15 см.

- При установке котлов возле горючей стены, последнюю необходимо облицевать кирпичом на ребро.
- Кирпичную облицовку стены следует свести выше уровня котла на 0,5 м.

2.3 Монтаж котла



ВНИМАНИЕ: В случае попадания грязи внутрь котла возможно его повреждение!

Прочистить все трубы, чтобы сделать невозможным попадание монтажной грязи внутрь.



ВНИМАНИЕ: При осуществлении отвода продуктов сгорания необходимо отдавать приоритет местным нормам, в том числе указанным в ДБН В.2.5-20-2001 «Газоснабжение» (приложение Ж).

Монтаж рекомендуется производить в следующей последовательности:

- Распаковать котел.
- Убедиться в полной комплектации.
- Снять пробки из штуцеров газовой и водяных труб.
- Зафиксировать оборудование в вертикальном положении.
- Сделать отверстие в стене для коаксиальной трубы.
- Смонтировать коаксиальную трубу на приборе.



ВНИМАНИЕ: Запрещается устанавливать котел на водяные или газовые трубы без закрепления на стене. Стена и крепления должны выдерживать вес котла!



ВНИМАНИЕ: Запрещается устанавливать котел над источником тепла или открытого огня.

Для упрощения инсталляции рекомендуется сначала сделать подключение к водопроводу.

2.4 Підключення до системи подачі електроенергії

Підключіть котел до мережі 220 В, 50 Гц. Необхідно дотримуватись полярності L-N (фаза L - коричневий; нейтраль N - блакитний) та заземлення (жовто-зелений кабель).



Електрична безпека котла досягається тільки тоді, коли він правильно заземлений, згідно з чинними нормами безпеки.

Персонал, який має професійну підготовку, повинен впевнитись, що електрична установка відповідає максимальній потужності споживання котла, яка зазначена в паспорті, та особливо впевнитись, що переріз кабелю приладу відповідає потужності споживання котла.

2.4 Подключение к системе подачи электроэнергии

Подключите котел к сети 220 В, 50 Гц. Необходимо соблюдать полярность L-N (фаза L - коричневый; нейтраль N - голубой) и заземление (желто-зеленый кабель).



Электрическая безопасность котла достигается только тогда, когда он правильно заземлен, согласно действующим нормам безопасности.

Персонал, который имеет профессиональную подготовку, должен удостовериться, что электрическая установка отвечает максимальной мощности потребления котла, которая отмечена в паспорте, и особенно удостовериться, что сечение кабеля прибора отвечает мощности потребления котла.

Електрична плата

Электрическая плата

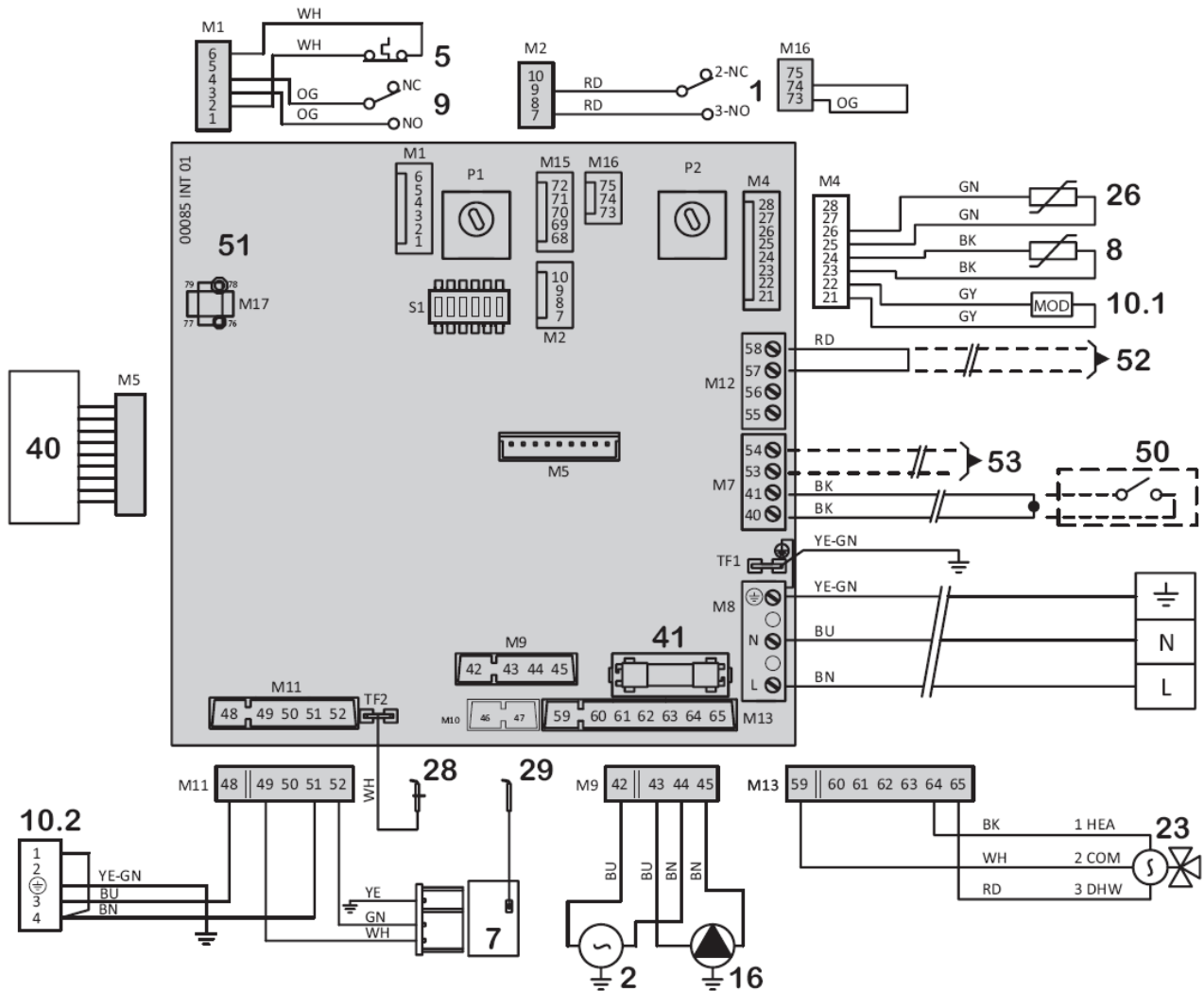

- 1 - Пресостат *
- 2 - Вентилятор
- 5 - Запобіжний термостат *
- 7 - Трансформатор розпалювання
- 8 - Датчик температури контуру опалення
- 9 - Реле мінімального тиску води *
- 10.1 - Газовий клапан - контроль модуляції
- 10.2 - Газовий клапан - контроль відкриття
- 16 - Насос
- 23 - Триходовий клапан
- 26 - Датчик температури в бойлері
- 28 - Електрод наявності полум'я
- 29 - Електрод розпалу
- 40 - Плата дисплея
- 41 - Плавкий запобіжник F2A

- 1 - Прессостат *
- 2 - Вентилятор
- 5 - Предохранительный термостат *
- 7 - Трансформатор розжига
- 8 - Датчик температури контуру опалення
- 9 - Реле минимального давления воды*
- 10.1 - Газовый клапан – контроль модуляции
- 10.2 - Газовый клапан – контроль открытия
- 16 - Насос
- 23 - Трехходовой клапан
- 26 - Датчик температуры в бойлере
- 28 - Электрод наличия пламени
- 29 - Электрод розжига
- 40 - Плата дисплея
- 41 - Плавкий предохранитель F2A

Опційні пристрої:

- 50 - Кімнатний термостат
- 51 - Конектор підключення мультизональної комплекту
- 52 - Запобіжний термостат підлогового опалення (опція)
- 53 - Датчик зовнішньої температури (опція)

Скорочення:

- ВК - чорний
- ВН- коричневий
- ВU- голубий
- GN- зелений
- GY- сірий
- OG- помаранчевий
- RD- червоний
- VT- фіолетовий
- WH- білий
- YE- жовтий

СОМ- спільний

DHW – режим ГВП

NC- нормально замкнутий

NO- нормально розімкнутий

HEA- режим опалення

Опционные устройства:

- 50 - Комнатный термостат
- 51 - Конектор подключения мультизонального комплекта
- 52 - Предохранительный термостат напольного отопления (опция)
- 53 – Датчик наружной температуры (опция)

Сокращения:

- ВК - черный
- ВН-коричневый
- ВU-голубой
- GN-зеленый
- GY-серый
- OG-оранжевый
- RD-красный
- VT-фиолетовый
- WH-белый
- YE-желтый

СОМ-общий

DHW – режим ГВС

NC-нормально замкнутый

NO-нормально разомкнутый

HEA- режим отопления

** Контакти цих компонентів наведені в наступних умовах - холодний стан, немає тиску в системі, немає потоку.*

 **УВАГА:** *Всі роботи, які стосуються електричної плати управління та підключення елементів до неї, повинні виконуватись лише кваліфікованим персоналом УСЦ.*

 **УВАГА:** *При пошкодженні кабелю живлення його заміну, щоб уникнути небезпеки, повинен виконувати представник УСЦ.*

 **Примітка:** *виробник не несе ніякої відповідальності за тілесні ушкодження людей, тварин, та пошкодження/знищення майна з причини відсутності заземлення котла і недодержання стандартів протипожежної та електричної безпеки.*

** Контакты этих компонентов приведены в следующих условиях - холодное состояние, нет давления в системе, нет потока.*

 **ВНИМАНИЕ:** *Все работы, касающиеся электрической платы управления и подключения элементов к ней, должны выполняться только квалифицированным персоналом УСЦ.*

 **ВНИМАНИЕ:** *При повреждении кабеля питания его замену, во избежание опасности, должен выполнять представитель УСЦ.*

 **Примечание:** *производитель не несет какой-либо ответственности за телесные повреждение людей, животных, и повреждение/уничтожение имущества в виду отсутствия заземления котла и несоблюдение стандартов противопожарной и электрической безопасности.*

2.5 Підключення до системи димовидалення

Щоб гарантувати функціонування та ефективність роботи котла, необхідно передбачити канали витяжки та відводу з горизонтальною ділянкою, нахилом вниз від 2% до 5% довжини горизонтальної ділянки. Системи витяжки та відводу, там, де це не передбачене чинними нормами, повинні бути захищені від потрапляння атмосферних опадів.

Забір повітря і викид продуктів згорання із застосуванням коаксіальних труб



Увага: Звертєсь з таблицею, і якщо це потрібно, встановіть діафрагму „D” з котлом, як показано на мал. (приймайте до уваги: кожний додатковий поворот на 90°, еквівалентний лінійній відстані 1 м, а 45° = 0,5м.

2.5 Подключение к системе дымоотвода

Чтобы гарантировать функционирование и эффективность работы котла, необходимо предусмотреть каналы забора и отвода с горизонтальным участком наклоном вниз от 2% до 5% длины горизонтального участка. Системы забора и отвода там, где это не предусмотрено действующими нормами, должны быть защищены от попадания атмосферных осадков.

Забор воздуха и выброс продуктов сгорания с применением коаксиальных труб



Внимание: Свертєсь с таблицей, и если это нужно, установите диафрагму „D” с котлом, как показано на рисунке (принимайте во внимание: каждый дополнительный поворот на 90° эквивалентный линейному расстоянию 1 м, а 45° = 0,5м.



Схема підключення коаксіальної труби



Схема подключения коаксиальной трубы

Позначення:

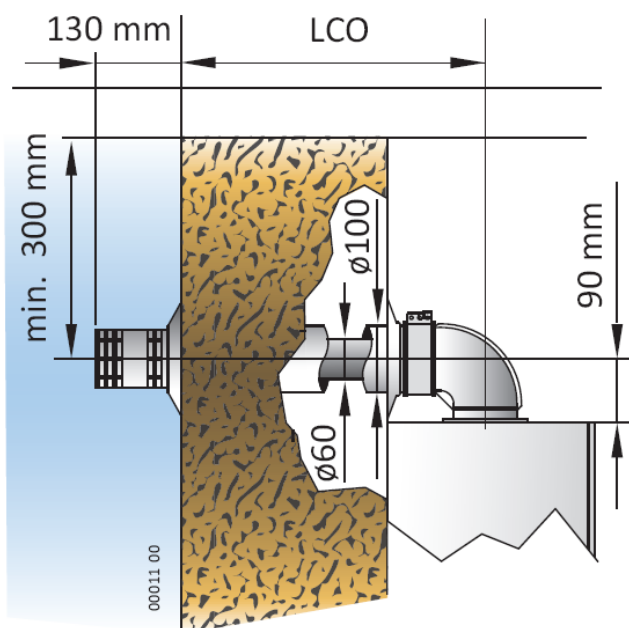
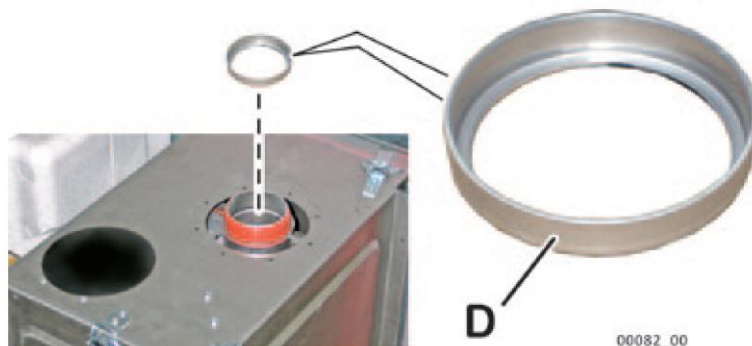
1 – система горизонтальних коаксіальних труб

2 – вертикальна коаксіальна система

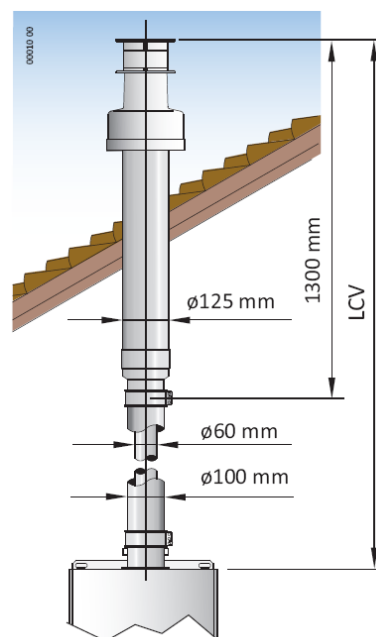
У випадках відводу через зовнішню стіну необхідно додержуватись позицій, які зазначені на кресленні чи в наступній таблиці.

Обозначения:

1 – система горизонтальных коаксиальных труб

2 – вертикальная коаксиальная система

В случаях отвода через наружную стену необходимо придерживаться позиций, которые отмечены на чертеже или в следующей таблице.

УКР

Модель	LCO мін÷макс (м)	LCV макс (м)	Діафрагма	
			Для довжин LCO або LCV (м)	Тип
24 F	0.5 ÷ 4	1 ÷ 5	менше 1	41(R)
			1÷2	46 (F)
			більше 2	немає
30 F	1 ÷ 3	1 ÷ 4	1	44(R)
			1÷2	46 (R)
			більше 2	немає

(F) – діафрагма, що поставляється з котлом,
(R) – поставляється по замовленню (діаметр в мм)

РУС

Модель	LCO мін÷макс (м)	LCV макс (м)	Диафрагма	
			Для длин LCO или LCV (м)	Тип
24 F	0.5 ÷ 4	1 ÷ 5	меньше 1	41(R)
			1÷2	46 (F)
			больше 2	нет
30 F	1 ÷ 3	1 ÷ 4	1	44(R)
			1÷2	46 (R)
			больше 2	нет

(F) – диафрагма, которая поставляется с котлом
(R) – поставляется по заказу (диаметр в мм)

Димовидалення та забір повітря із застосуванням роздільних труб

i **Увага:** Зверніться з таблицею, і якщо це потрібно, установіть діафрагму „D” з котлом, як показано на рисунку (приймайте до уваги: кожний додатковий поворот на 90° , еквівалентний 0,5 м, а $45^\circ = 0,25$ м).

Дымоудаление и забор воздуха с применением раздельных труб

i **Внимание:** Сверьтесь с таблицей, и если это нужно, установите диафрагму „D” с котлом, как показано на рисунке (принимайте во внимание: каждый дополнительный поворот на 90° эквивалентный 0,5 м, а $45^\circ = 0,25$ м).

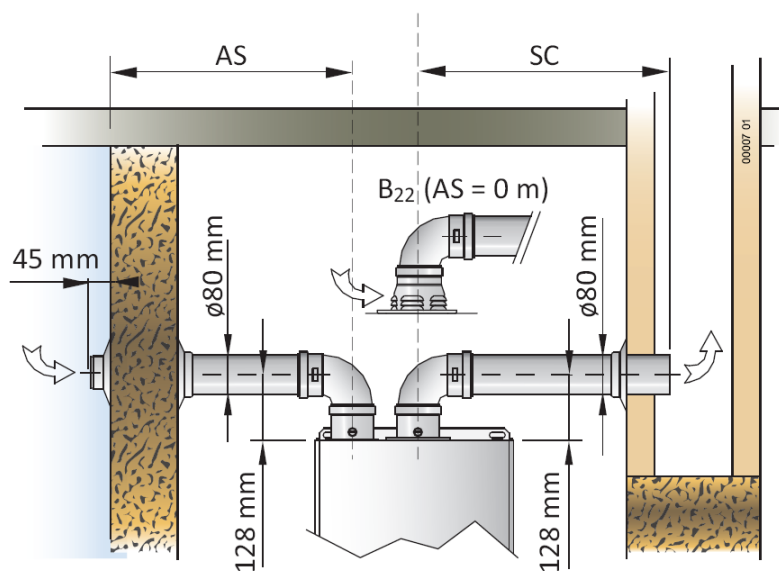
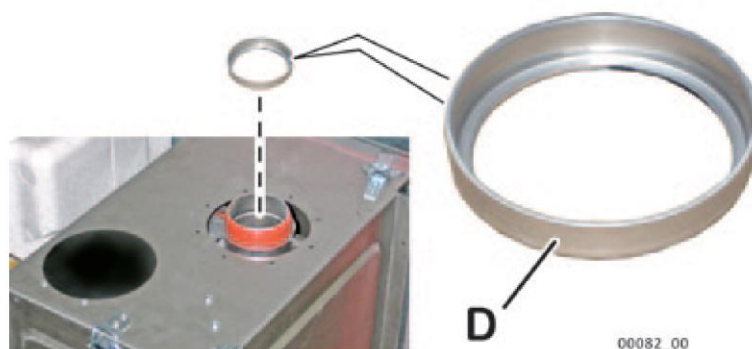

Модель	Роздільні канали			
	AS+SC мін÷макс (м)	SC макс (м)	Діафрагма	
			Довжина AS+SC (м)	Тип
24 F	2 ÷ 28	20	менше 8	46 (F)
			більше 8	немає
30 F	2 ÷ 16	10	менше 8	48(F)
			більше 8	немає

(F) – діафрагма, що поставляється з котлом

Модель	Ø80mm (AS = 0m), адаптер з коакс. з'єднанням (B22)			
24F	1 ÷ 20	20	менше 8	46 (F)
			більше 8	немає
30 F	1 ÷ 9	9		48 (F)

Модель	Раздельные каналы			
	AS+SC мін÷макс (м)	SC макс (м)	Диафрагма	
			Длина AS+SC (м)	Тип
24 F	2 ÷ 28	20	меньше 8	46 (F)
			больше 8	нет
30 F	2 ÷ 16	10	меньше 8	48(F)
			больше 8	немає

(F) – діафрагма, которая поставляется с котлом

Модель	Ø80mm (AS = 0m), адаптер с коакс. соединением (B22)			
24F	1 ÷ 20	20	меньше 8	46 (F)
			больше 8	нет
30 F	1 ÷ 9	9		48 (F)



УВАГА: При здійсненні відводу продуктів згорання необхідно віддавати пріоритет місцевим нормам, в тому числі зазначеним в ДБН В.2.5-20-2001 «Газопостачання» (додаток Ж).



ВНИМАНИЕ: При осуществлении отвода продуктов сгорания необходимо отдавать приоритет местным нормам, в том числе отмеченным в ДБН В.2.5-20-2001 «Газоснабжение» (приложение Ж).

Наведені нижче позиції являють собою рекомендації заводу-виготовлювача.

Нижеприведенные позиции являются рекомендациями завода-изготовителя.

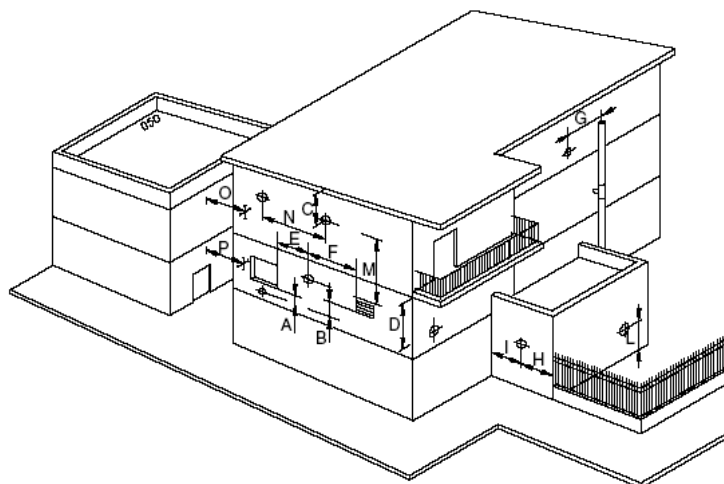

Умовне розміщення терміналів.

Розміщення терміналів для апаратів з примусовою тягою в залежності від їх теплової продуктивності

Розміщення терміналу	Відстань	Апарати		
		Від 4 кВт* до 7 кВт мм мін.	Від 7 кВт до 16 кВт мм мін.	Від 16 кВт до 35 кВт мм мін.
Під вікном	A	300	500	600
Під вентиляційним отвором	B	300	500	600
Під карнизом	C	300	300	300
Під балконом **	D	300	300	300
Від найближчого вікна	E	400	400	400
Від найближчого вентиляційного отвору	F	600	600	600
Від труб чи вихлопів вертикальних чи горизонтальних***	G	300	300	300
Від рогу будинку	H	300	300	300
Від входу до будинку	I	300	300	300
Від підлоги першого чи іншого поверху	L	400 ◊	1500 ◊	2200
Між двома терміналами по вертикалі	M	500	1000	1500
Між двома терміналами по горизонталі	N	500	800	1000
Від фронтальної поверхні без отворів чи терміналів в межах 3 метрів від виходу диму	O	1500	1800	2000
Аналогічно, але з отворами чи терміналами в межах 3 метрів від виходу диму	P	2500	2800	3000

* Апарати, теплова продуктивність яких не перевищує 4 кВт, не мають обмежень щодо їх розміщення відносно терміналів, за винятком випадків за пунктами O і P.

** Термінали під балконом, яким користуються, повинні розміщатись так, щоб весь шлях проходження диму, від точки виходу з терміналу до його відводу з зовнішнього периметру балкону, разом з висотою захисної баліасини, був не меншим за 2000 мм.

*** При розміщенні терміналів повинні бути відстані не менші за 500 мм від матеріалів, чутливих до дії продуктів згорання (наприклад, карнизи та водостічні труби з полімерних матеріалів, дерев'яні вікна тощо), якщо елементи з таких матеріалів не захищені від дії продуктів згорання.



◊ у таких випадках термінали повинні виконуватись так, щоб вихід продуктів згорання був, наскільки це можливо, захищений від впливу температури.

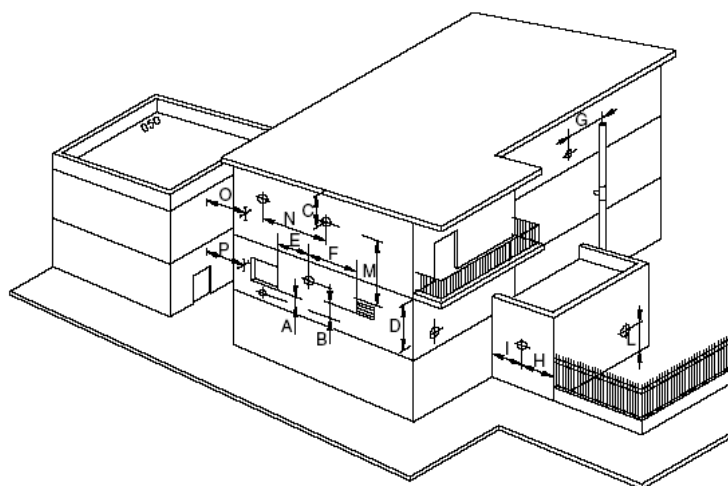

**Условное размещение терминалов
Размещение терминалов для аппаратов с принудительной тягой в зависимости от их
тепловой производительности**

Размещение терминала	Расстояние	Аппараты		
		От 4 кВт* до 7 кВт мм мин.	От 7 кВт до 16 кВт мм мин.	От 16 кВт до 35 кВт мм мин.
Под окном	A	300	500	600
Под вентиляционным отверстием	B	300	500	600
Под карнизом	C	300	300	300
Под балконом **	D	300	300	300
От ближайшего окна	E	400	400	400
От ближайшего вентиляционного отверстия	F	600	600	600
От труб или выхлопов вертикальных или горизонтальных***	G	300	300	300
От угла дома	H	300	300	300
От входа в дом	I	300	300	300
От пола первого или другого этажа	L	400 ◊	1500 ◊	2200
Между двумя терминалами по вертикали	M	500	1000	1500
Между двумя терминалами по горизонтали	N	500	800	1000
От фронтальной поверхности без отверстий или терминалов в пределах 3 метров от выхода дыма	O	1500	1800	2000
Аналогично, но с отверстиями или терминалами в пределах 3 метров от выхода дыма	P	2500	2800	3000

* Аппараты, тепловая производительность которых не превышает 4 кВт, не имеют ограничений относительно их размещения относительно терминалов, за исключением случаев по пунктам O и P.

** Терминалы под балконом, которым пользуются, должны размещаться так, чтобы весь путь прохождения дыма, от точки выхода из терминала до его отвода с внешнего периметра балкона, вместе с высотой защитной балясины, был не меньше 2000 мм.

*** При размещении терминалов должны быть расстояния не меньше 500 мм от материалов, чувствительных к действию продуктов сгорания (например, карнизы и водосточные трубы из полимерных материалов, деревянные окна и тому подобное), если элементы из таких материалов не защищены от действия продуктов сгорания.



◊ в таких случаях терминалы должны выполняться так, чтобы выход продуктов сгорания был, насколько это возможно, защищенный от влияния температуры.

2.6 Підключення до водопроводу

Подача сантехнічної води

■ Позначити труби гарячої та холодної води, щоб їх не переплутати під час монтажу.

■ Підключити обладнання до труб гарячої та холодної води.

■ Щоб запобігти проблемам від раптового коливання тиску у мережі водопостачання, рекомендується встановити зворотній клапан на трубу підведення холодної води.

■ Якщо жорсткість вихідної води перевищує 4 мг•екв/л необхідно встановити на вході води у котел установку для пом'якшення води. Це дозволить продовжити термін служби котла, захищаючи теплообмінник від відкладення солей жорсткості.

Нагрів

- Переконайтесь, що вимірний тиск системи водопостачання за редуційним клапаном не перевищує робочий тиск, зазначений в паспорті котла.

- У зв'язку з тим, що під час функціонування котла тиск води у системі опалення підвищується, переконайтесь, що максимальне значення тиску не перевищує максимальне значення тиску, зазначене в таблиці „Технічні характеристики”.

- З'єднайте запобіжний злив котла із зливним отвором запобіжного клапану, що має діаметр 1/2” (див. розділ «Заповнення котла»). Якщо цього не зробити, запобіжний клапан, в разі необхідності зливу, може залити приміщення і виробник не приймає на себе відповідальність у таких випадках.

Заповнення котла

Після виконання всіх з'єднань котла можна приступати до заповнення контуру. Така операція повинна виконуватися за наступними етапами:

- Відкрийте крани Маєвського на радіаторах;
- Поступово відкривайте кран заповнення котла (проти годинникової стрілки), переконавшись, що автоматичний повітряний клапан випускає повітря,

2.6 Подключение к водопроводу

Подача сантехнической воды

■ Пометить трубы горячей и холодной воды, чтобы их не перепутать во время монтажа.

■ Подключить оборудование к трубам горячей и холодной воды.

■ Чтобы предотвратить проблемы от внезапного колебания давления в сети водоснабжения, рекомендуется установить обратный клапан на трубу подвода холодной воды.

■ Если жесткость исходной воды превышает 4 мг•экв/л необходимо установить на входе воды в котел установку для умягчения воды. Это позволит продлить срок службы котла, защищая теплообменник от отложения солей жесткости.

Нагрев

- Убедитесь, что измеренное давление системы водоснабжения за редуцирующим клапаном не превышает рабочее давление, отмеченное в паспорте котла.

- В связи с тем, что во время функционирования котла давление воды в системе отопления повышается, убедитесь, что максимальное значение давления не превышает максимальное значение давления, отмеченное в таблице „Технические характеристики”.

- Соедините предохранительный слив котла со сливным отверстием предохранительного клапана, который имеет диаметр 1/2” (см. раздел «Заполнение котла»). Если этого не сделать, предохранительный клапан, в случае необходимости слива, может залить помещение, и производитель не принимает на себя ответственность в таких случаях.

Заполнение котла

После выполнения всех соединений котла можно приступать к заполнению контура. Такая операция должна выполняться по следующим этапам:

- Откройте крани Маевского на радиаторах;
- Постепенно открывайте кран заполнения (против часовой стрелки), убедившись, что автоматический воздушный клапан выпуска воздуха, установленный в

установлені в котлі, функціонує нормально;

- Закрити крани Маєвського на радіаторах, як тільки з них потече вода;
- Контролюйте тиск за допомогою манометра; він повинен підвищитись до 1-1.2 бар (мінімальне значення 0,5 бар).
- Закрийте кран заповнення (за годинниковою стрілкою) та ще раз спустіть повітря кранами Маєвського на радіаторах.

котле, функционирует нормально;

- Закрийте крани Маєвського на радіаторах, как только из них потечет вода;
- Контролируйте давление с помощью манометра, оно должно повыситься до 1-1.2 бар (минимальное значение 0,5 бар).
- Закройте кран заполнения (по часовой стрелке) и еще раз спустите воздух кранами Маєвського на радиаторах.



УВАГА: Виготовлювач та УСЦ не несуть відповідальності за несправності в результаті неправильного маніпулювання із краном заповнення й недотримання наведених вище умов. На такі несправності не поширюється загальна гарантія котла.



ВНИМАНИЕ: Изготовитель и УСЦ не несут ответственность за несправности в результате неправильного манипулирования с краном заполнения и несоблюдения приведенных выше условий. На такие несправности не распространяется общая гарантия котла.

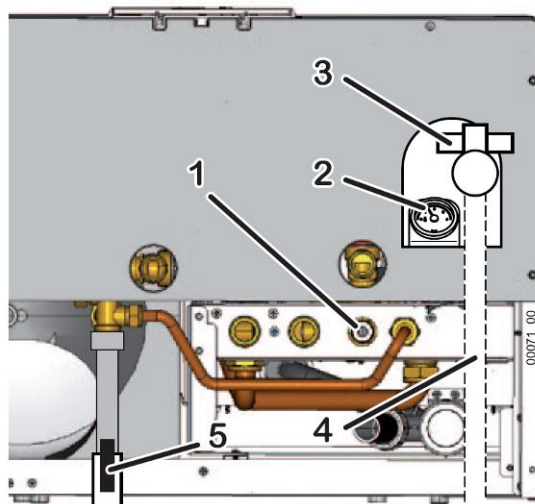

Позначення:

1. Кран заповнення системи
2. Манометр системи опалення
3. Газовий кран
4. Газова труба
5. Відсічний кран

Обозначения:

1. Кран заполнения системы
2. Манометр системы отопления
3. Газовый кран
4. Газовая труба
5. Отсечной кран

2.7 Підключення до мережі газопостачання

Встановлення котла повинно виконуватись персоналом, який підготовлений до таких робіт, тому що помилка при встановленні може призвести до тілесного ушкодження людей, тварин, чи пошкодження речей, і у таких випадках виробник не несе відповідальності.

Необхідно перевірити:

- 1) чистоту всіх труб для подачі газу на предмет забруднень, які можуть заважати належному функціонуванню котла;

2.7 Подключение к сети газоснабжения

Установка котла должно выполняться персоналом, который подготовлен к таким работам, потому что ошибка при установке может привести к телесному повреждению людей, животных, или повреждению вещей, и в таких случаях производитель не несет ответственности.

Необходимо проверить:

- 1) чистоту всех труб для подачи газа на предмет загрязнений, которые могут мешать надлежащему функционированию котла;

- 2) лінія подачі газу та газова установка повинні відповідати чинним місцевим нормам;
- 3) внутрішню та зовнішню герметичність приладу та газових з'єднань;
- 4) діаметр труби для подачі газу повинен бути більшим чи таким, як переріз труби газопостачання котла;
- 5) газ, який подається до котла, повинен бути такого ж типу, для якого передбачений котел (природний газ);
- 6) перед під'єднанням газової труби до котла повинен бути встановлений відтинаючий кран.

Відкрийте кран лічильника та випустіть повітря, яке міститься всередині вузлів котла.



УВАГА: Для зміни типу газу, на якому працює котел, необхідно викликати кваліфікованого спеціаліста УСЦ.

Після покупки котла при наявності вимоги перейти з одного типу газу на інший, дана операція підлягає оплаті споживачем.



УВАГА: **ОБОВ'ЯЗКОВО** змонтуйте прокладку з фланцем, розмір і матеріал якої підходять для з'єднання труб котла та подачі газу.

Для виготовлення прокладки **НЕ ПІДХОДЯТЬ** матеріали з клоччя, тефлонової стрічки та аналогічні.

Для ефективної роботи котла необхідно установити наступні пристрої (в комплект поставки не входять):

- фільтр очищення води в системі опалення (рекомендований – фільтр середньої очистки);

- фільтр очищення газу (рекомендований – газовий фільтр тонкої очистки);

- стабілізатор напруги (рекомендований – потужність 500/1000 Вт; захист від перевантаження по потужності споживання 600/1200 Вт; стабілізація вхідної напруги в діапазоні від 130 до 280 В до величини 220 В $\pm 10\%$).

Всі установлені пристрої повинні бути справними і нормально функціонувати.

- 2) линия подачи газа и газовая установка должны удовлетворять действующим местным нормам;
- 3) внутреннюю и внешнюю герметичность прибора и газовых соединений;
- 4) сечение трубы для подачи газа должно быть большим или таким, как сечение трубы газоснабжения котла;
- 5) газ, который подается в котел, должен быть такого же типа, для которого предусмотрен котел (природный газ);
- 6) перед подключением газовой трубы к водонагревателю должен быть установлен отсекающий кран.

Откройте кран счетчика и выпустите воздух, который содержится внутри узлов котла.



ВНИМАНИЕ: Для смены типа газа, на котором работает котел, не обходимо вызвать квалифицированного специалиста УСЦ.

После покупки котла при наличии требования перейти с одного типа газа на другой, данная операция подлежит оплате потребителем.



ВНИМАНИЕ: **ОБЯЗАТЕЛЬНО** смонтируйте прокладку с фланцем, размер и материал которой подходят для соединения труб котла и подачи газа.

Для изготовления прокладки **НЕ ПОДХОДЯТ** материалы из пакли, тефлоновой ленты и аналогичные.

Для эффективной работы котла необходимо установить следующие устройства (в комплект поставки не входят):

- фильтр очистки воды в системе отопления (рекомендуемый - фильтр средней очистки);

- фильтр очистки газа (рекомендуемый - газовый фильтр тонкой очистки);

- стабилизатор напряжения (рекомендуемый - мощность 250/500Вт, защита от перегрузки по мощности потребления 300/600 Вт; стабилизация входного напряжения в диапазоне от 130 до 280 В до величины 220 В $\pm 10\%$).

Все установленные устройства должны быть исправными и нормально функционировать.

Забезпечення усіма вищеперерахованими пристроями при установці котла покладається на споживача.

У випадку виходу з ладу котла по причині відсутності перерахованих пристроїв, ремонт буде вважатися не гарантійним і відшкодовується споживачем.

3 Інструкція з експлуатації

3.1 Правила техніки безпеки



УВАГА: Експлуатація будь-якого пристрою, який використовує електричну енергію, вимагає дотримання

таких основних правил:

- а) не торкатися апарата мокрими чи вологими частинами тіла;
- б) не смикати електричний шнур;
- в) не міняти самостійно шнур живлення при пошкодженні його.
- г) не торкатися до шнура живлення вологими руками. Це може призвести до ураження електричним струмом.
- д) не використовувати воду або вологу ганчірку для чищення котла.



УВАГА: Споживач несе відповідальність згідно чинного законодавства за дотриманням правил техніки безпеки при експлуатації котла, а також відповідальність за утримання котла в належному стані та дотримання вимог цих експлуатаційних документів.

Поблизу котла категорично забороняється складування, зберігання і використання вибухонебезпечних та легкозаймистих матеріалів і рідин (папір, розчинники, фарби і та інше).

► Монтаж котла повинен виконуватись персоналом, що має відповідну підготовку та ліцензію на виконання даного виду робіт. Технічне обслуговування, огляд та профілактика котла проводиться тільки спеціалістами УСЦ.

► Виробник гарантує тривалу бездоганну роботу котла тільки при дотриманні положень цих експлуатаційних документів та проведенні його регулярного технічного обслуговування спеціалістами УСЦ.

Обеспечение всеми выщеперечисленными устройствами при установке котла возлагается на потребителя.

В случае выхода из строя котла по причине отсутствия перечисленных устройств, ремонт будет считаться не гарантийным и возмещается потребителем.

3 Инструкция по эксплуатации

3.1 Правила техники безопасности



ВНИМАНИЕ: Эксплуатация любого устройства, использующего электрическую энергию, требует соблюдения следующих

основных правил:

- а) не касаться аппарата мокрыми или влажными частями тела;
- б) не дергать электрический шнур;
- в) не менять самостоятельно шнур питания при повреждении его.
- г) не прикасаться к шнуру питания влажными руками. Это может привести к поражению электрическим током.
- д) не использовать воду или влажную тряпку для чистки котла.



ВНИМАНИЕ: Потребитель несет ответственность согласно действующему законодательству за соблюдением правил техники безопасности при эксплуатации котла, а также ответственность за содержание котла в надлежащем состоянии и соблюдение требований этих эксплуатационных документов.

Вблизи котла категорически запрещается складирование, хранение и использование взрывоопасных и легко воспламеняющихся материалов и жидкостей (бумага, растворители, краски и другое).

► Монтаж котла должен выполняться персоналом, который имеет соответствующую подготовку и лицензию на выполнение данного вида работ. Техническое обслуживание, осмотр и профилактика котла проводится только специалистами УСЦ.

► Производитель гарантирует длительную безукоризненную работу котла только при соблюдении положений этих эксплуатационных документов и проведении его регулярной технической профилактики

Експлуатаційні документи передаються користувачеві. Спеціаліст УСЦ повинен пояснити користувачеві принцип дії та правила техніки безпеки й експлуатації котла. У випадку небезпеки замерзання слід вимкнути котел та злити з нього воду.

Перед наступним увімкненням котла перевірте, що вода в ньому не замерзла і може вільно протікати крізь теплообмінник. Для цього відкрийте кран гарячої води і впевніться, що струмінь води з крану має звичайну силу.

Для запобігання нещасних випадків і виходу із ладу котла забороняється:

- а) експлуатувати котел на паливі, що не відповідає настройкам котла;
- б) користуватися котлом при наявності витoku газу;
- в) включати (виключати) котел дітям та особам, які не обізнані з загальними правилами користування побутовими газовими котлами або обмежені в своїх діях (недієздатні);
- г) розбирати і ремонтувати котел власними силами і засобами;
- д) експлуатувати котел без лицевої стінки;
- ж) користуватися несправним котлом;



УВАГА: При непрацюючому котлі газові крани повинні бути закриті.

При нормальній роботі котла і герметичному газопроводі в кімнаті не повинно бути запаху газу. Поява запаху свідчить про ушкодження:

- а) газового клапану;
- б) газових комунікацій або газопроводу;
- в) газового пальника;
- г) димоходу або герметичності з'єднання газоходу з димоходом

При появі запаху газу в приміщенні необхідно:

- а) закрити основний газовий кран та від'єднати котел від мережі електропостачання;
- б) провітрити приміщення, для чого відкрити вікна і двері;
- в) викликати аварійну службу газового господарства за телефоном 104.

До прибуття аварійної служби, не палити,

спеціалістами УСЦ. Эксплуатационные документы передаются пользователю. Специалист УСЦ должен объяснить пользователю принцип действия и правила техники безопасности и эксплуатации котла. В случае опасности замерзания следует выключить котел и слить из него воду.

Перед следующим включением котла проверьте, что вода в нем не замерзла и может свободно протекать сквозь теплообменник. Для этого откройте кран горячей воды и удостоверьтесь, что струя воды из крана имеет обычную силу.

Для предотвращения несчастных случаев и выхода из строя котла запрещается:

- а) эксплуатировать котел на топливе не соответствует настройкам котла;
- б) пользоваться котлом при наличии утечки газа;
- в) включать (выключать) котел детям и лицам, не знакомы с общими правилами пользования бытовыми газовыми котлами или ограничены в своих действиях (недееспособные)
- г) разбирать и ремонтировать котел собственными силами и средствами;
- д) эксплуатировать котел без лицевой стенки;
- ж) пользоваться неисправным котлом;



ВНИМАНИЕ: При неработающем котле газовые краны должны быть закрыты.

При нормальной работе котла и герметичном газопроводе в комнате не должно быть запаха газа. Появление запаха свидетельствует о повреждении:

- а) газового клапана;
- б) газовых коммуникаций или газопровода;
- в) газовой горелки;
- г) димохода или герметичности соединения газохода с димоходом

При появлении запаха газа в помещении необходимо:

- а) закрыть основной газовый кран и отсоединить котел от сети электроснабжения;
- б) проветрить помещение, для чего открыть окна и двери;
- в) вызвать аварийную службу газового хозяйства по телефону 104.

До прибытия аварийной службы, не курить,

не запалювати сірники, не користуватися електричними приладами.

При неправильному користуванні котлом може наступити отруєння газом або окисом вуглецю (чадним газом).

Ознакою отруєння є важкість в голові, сильне серцебиття, шум у вухах, запаморочення, загальна слабкість, нудота, блювота, віддишка, порушення рухових функцій. Потерпілий може раптово знепритомніти.

Для надання першої допомоги потерпілому:

- а) викличте швидку медичну допомогу;
- б) тепло закутайте і не давайте заснути потерпілому;
- в) при втраті свідомості дайте понюхати нашатирний спирт і зробіть штучне дихання.

Долікарську допомогу при ураженні електрикою потрібно почати надавати негайно, по можливості на місці події, одночасно викликавши швидку медичну допомогу.

Перш за все, потрібно якомога швидше звільнити потерпілого від дії електричного струму. Якщо не можна відключити електроустановку від мережі, то варто відразу ж приступити до звільнення потерпілого від струмопровідних частин, використовуючи при цьому ізолюючі предмети.

Звільняючи людину від напруги до 1000 В, слід скористатися канатом, палицею, дошкою або іншим сухим предметом, що не проводить струм.

Долікарська допомога після звільнення потерпілого залежить від його стану. Якщо він у свідомості, то потрібно забезпечити йому на деякий час повний спокій, не дозволяючи йому рухатися до прибуття лікаря.

Якщо потерпілий дихає дуже рідко і судорожно, але прощупується пульс, треба відразу ж зробити штучне дихання за способом "з рота в рот" або "з рота в ніс".

У випадку відсутності подиху негайно винести потерпілого в тепле приміщення зі свіжим повітрям і робити штучне дихання до приїзду лікаря.

При проведенні чищення котла, а також технічному обслуговуванні, котел необхідно відключити від електричної мережі.

не зажигать спички, не пользоваться электрическими приборами.

При неправильном пользовании котлом может наступить отравление газом или окисью углерода (угарным газом).

Признаком отравления являются тяжесть в голове, сильное сердцебиение, шум в ушах, головокружение, общая слабость, тошнота, рвота, одышка, нарушение двигательных функций. Пострадавший может внезапно потерять сознание.

Для оказания первой помощи пострадавшему:

- а) вызовите скорую медицинскую помощь;
- б) тепло закутайте и не давайте заснуть потерпевшему;
- в) при потере сознания дайте понюхать нашатырный спирт и сделает искусственное дыхание.

Доврачебную помощь при поражении электричеством нужно начать оказывать немедленно, по возможности на месте происшествия, одновременно вызвав скорую медицинскую помощь.

Прежде всего, нужно как можно скорее освободить пострадавшего от действия электрического тока. Если нельзя отключить электроустановку от сети, то следует сразу же приступить к освобождению пострадавшего от токоведущих частей, используя при этом изолирующие предметы.

Освобождая человека от напряжения до 1000 В, следует воспользоваться канатом, палкой, доской или другим сухим предметом, не проводящим ток.

Доврачебная помощь после освобождения пострадавшего зависит от его состояния. Если он в сознании, то нужно обеспечить ему на некоторое время полный покой, не разрешая ему двигаться до прибытия врача.

Если пострадавший дышит очень редко и судорожно, но прощупывается пульс, надо сразу же сделать искусственное дыхание по способу "изо рта в рот" или "изо рта в нос".

В случае отсутствия дыхания немедленно вынести пострадавшего в теплое помещение со свежим воздухом и производить искусственное дыхание до приезда врача.

При проведении чистки котла, а также техническом обслуживании, котел необходимо отключить от электрической сети.

У випадку виникнення проблем слід звернутись до спеціаліста УСЦ.

В случае возникновения проблем следует обратиться к специалисту УСЦ.

3.2 Використання за призначенням

Котли газові ТМ «Italtherm» сконструйовані відповідно загально визнаних правил техніки безпеки. При неналежному використанні або використанні не за призначенням, може виникати небезпека для здоров'я та життя користувача або третіх осіб, а також небезпека руйнування приладів і інших матеріальних цінностей.

Котли газові використовуються для підігріву сантехнічної води та опалення приміщення. Призначені для установки тільки усередині приміщення. Інше використання, або таке, що виходить за його межі, вважається використанням не за призначенням. За можливі ушкодження в наслідок використання не за призначенням виробник/постачальник відповідальності не несе. Весь ризик лежить тільки на користувачі.

До використання за призначенням належить також дотримання правил безпеки, що зазначені в посібнику з експлуатації й монтажу, а також всієї іншої діючої документації, і приписів щодо виконання оглядів і техобслуговування.



УВАГА: Будь-яке неправильне використання заборонене.



ВНИМАНИЕ: Любое неправильное использование запрещено.

3.3 Підготовка до експлуатації



УВАГА: Введення котла в експлуатацію має здійснюватись виключно кваліфікованими фахівцями.

Вони мають надати користувачеві всю необхідну інформацію для правильної експлуатації обладнання.

- Перевірити відповідність типу газу тому, для роботи на якому призначене обладнання.
- Перевірити підключення до електромережі.
- Відкрити газовий запірний вентиль.
- Відкрити водяний запірний вентиль.

3.3 Подготовка к эксплуатации



ВНИМАНИЕ: Введение котла в эксплуатацию должно осуществляться исключительно квалифицированными специалистами.

Они должны предоставить пользователю всю необходимую информацию для правильной эксплуатации оборудования.

- Проверить соответствие типа газа тому, для работы на котором предназначено оборудование.
- Проверить подключение к электросети.
- Открыть газовый запорный вентиль.
- Открыть водяной запорный вентиль.

3.4 Панель управління

3.4 Панель управления

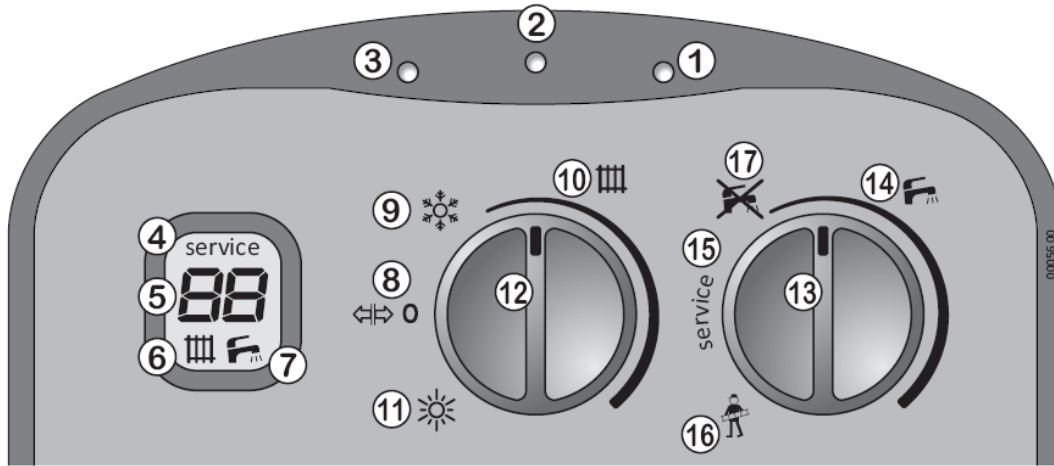

1 - Індикатор ⚡ (живлення електричним струмом)

НЕ ГОРИТЬ: котел не живиться від мережі електричного струму. Загальний вимикач електричного струму (поза котлом) вимкнений чи в мережі відсутня напруга. Жодні функції котла при цьому не працюють, у тому числі система попередження замерзання та система антиблокування.

ГОРИТЬ: котел працює, готовий до включення пальника для постачання тепла чи гарячої води.

БЛИМАЄ нормально: РЕЖИМ ОЧІКУВАННЯ. Котел підключений до мережі, але регулятор Літо/Зима (12) стоїть в позиції $\leftrightarrow 0$. Котел не виконує основні функції, але працюють система протизамерзання та система протиблокування. (детальна інформація надається в розділі „Перерва в експлуатації котла”).

2 - Індикатор 🔥 (пальник)

НЕ ГОРИТЬ: пальник не горить (полум'я відсутнє).

ГОРИТЬ: пальник горить (полум'я є).

3 - Індикатор ✖ (блокування)

НЕ ГОРИТЬ: функціонування нормальне

ГОРИТЬ ТА БЛИМАЄ: котел заблокований

1 - Індикатор ⚡ (питание электрическим током)

НЕ ГОРИТ: котел не питается от сети электрического тока. Общий выключатель электрического тока (вне котла) выключен или в сети отсутствует напряжение. Никакие функции котла при этом не работают, в том числе система антизамерзания и система антиблокирования.

ГОРИТ: котел работает, готов к включению горелки для снабжения теплом или горячей водой.

МИГАЕТ нормально: РЕЖИМ ОЖИДАНИЯ. Котел подключен к сети, но регулятор Лето/Зима (12) стоит в позиции $\leftrightarrow 0$. Котел не выполняет основные функции, но работают система антизамерзания и система антиблокирования (детальная информация предоставлена в разделе „Перерыв в эксплуатации котла”).

2 - Індикатор 🔥 (горелка)

НЕ ГОРИТ: горелка не горит (пламя отсутствует).

ГОРИТ: горелка горит (пламя есть).

3 - Індикатор ✖ (блокировка)

НЕ ГОРИТ: функционирование нормальное



ГОРИТ И МИГАЕТ: котел заблокирован в связи с какой-то проблемой или отказом. Эта

у зв'язку з якоюсь проблемою чи відмовою. Ця тема вичерпно подана в розділі „Сигналізація несправностей”.

4 - SERVICE (на дисплеї)

Індикація для сервісного інженера.

5 - Температура

Відображення у °C температури теплоносія, якщо на дисплеї горить  (6) або температура гарячої води, якщо горить  (7).

8 - ⇄ 0 (РЕЖИМ ОЧІКУВАННЯ)

Коли регулятор знаходиться у цьому положенні, котел не виконує основні функції, але працюють система проти замерзання та система протиблокування. (детальна інформація надається в розділі „Перерва в експлуатації котла”).

Користуйтеся цією позицією також для розблокування котла після проблеми чи відмови. Ця тема вичерпно подана в розділі „Сигналізація несправностей”.



Якщо передбачається довгий період відсутності користувача чи бездіяльності котла, дивіться параграф „Перерва в експлуатації котла” щоб вдатися до необхідних заходів, які стосуються електроенергії, газу та системи проти замерзання.

9 - ❄️ ЗИМА – в цій позиції котел нагріває сантехнічну воду як в режимі „Літо”. Крім того, ця позиція передбачає обігрівання приміщення.

10 -  визначає температуру контуру опалення.



- Якщо ви постійно користуєтесь котлом для опалення, відрегулюйте регулятор так, щоб досягти бажаної температури приміщення.
- Якщо встановлений термостат, температура буде визначатись термостатом приміщення (чи краще хронотермостатом). У цьому разі

тема исчерпывающе подана в разделе „Сигнализация неисправностей”.

4 - SERVICE (на дисплее)

Индикация для сервисного инженера.

5 - Температура

Отображение в °C температуры теплоносителя, если на дисплее горит  (6) или температура горячей воды, если горит  (7).

8 - ⇄ 0 (РЕЖИМ ОЖИДАНИЯ)

Когда регулятор находится в этом положении, котел не выполняет основные функции, но работают система антизамерзания и система антиблокирования (детальная информация предоставляется в разделе „Перерыв в эксплуатации котла”).

Пользуйтесь этой позицией также для разблокирования котла после проблемы или отказа. Эта тема исчерпывающе поданная в разделе „Сигнализация неисправностей”.



Если предусматривается длинный период отсутствия пользователя или бездеятельности котла, смотрите параграф „Перерыв в эксплуатации котла”, чтобы прибегнуть к необходимым мерам, которые касаются электроэнергии, газа и системы антизамерзания.

9 - ❄️ ЗИМА – в этой позиции котел нагревает сантехническую воду как в режиме „Лето”. Кроме того, эта позиция предусматривает обогрев помещения.

10 -  определяет температуру контура отопления.

- Если вы постоянно пользуетесь котлом для отопления, отрегулируйте регулятор так, чтобы достичь желаемой температуры помещения.
- Если установлен термостат, температура будет определяться термостатом помещения (хронотермостатом). В этом случае рекомендуется отрегулировать

рекомендується відрегулювати ручку так, щоб забезпечити як найшвидше задану температуру приміщення, уникаючи його перегріву.

11 - ☀ ЛІТО – у цьому положенні котел нагріває сантехнічну воду. При відкритті крану гарячої води, палик розпалюється, і нагріває сантехнічну воду.

В обох випадках оптимальне регулювання залежатиме від кліматична зони та пори року, а також від рівня теплової ізоляції приміщення.

13 - Регулятор „Гаряча вода”

Визначає температуру гарячої води, яка подається котлом.

- Треба мати на увазі, що у зв'язку з розсіюванням тепла в трубах потрібен деякий відрізок часу, перш ніж температура води на виході з крану стабілізується.
- Для цього типу котла рекомендується встановити регулятор так, щоб отримати комфортну температуру за рахунок води тільки з крану гарячої води чи змішуючи її з невеликою кількістю холодної. Уникайте максимальних значень, якщо це не конче необхідно, тому що в таких випадках потрібно змішувати таку воду з великою кількістю холодної води.

17 - ~~❌~~ В цьому положенні вода в бойлері не буде нагріватись. Режим антизамерзання активний. Функція антилегионелла не активна.



УВАГА: Позиції  (16) та **SERVICE** (15) стосуються технічного персоналу.

Не повертайте регулятор в ці позиції, тому що це може призвести до відмови

регулятор так, чтобы обеспечить как можно быстрее заданную температуру помещения, избегая его перегрева.

11 - ☀ ЛЕТО – в этом положении котел нагревает сантехническую воду. При открытии крана горячей воды, горелка зажигается и нагревает сантехническую воду. В обоих случаях оптимальное регулирование будет зависеть от климатической зоны и времени года, а также от уровня тепловой изоляции помещения.

13 - Регулятор „Горячая вода”

Определяет температуру горячей воды, которая подается котлом.

- Нужно иметь в виду, что в связи с рассеиванием тепла в трубах нужен некоторый отрезок времени, прежде чем температура воды на выходе из крана стабилизируется.
- Для этого типа котла рекомендуется установить регулятор так, чтобы получить комфортную температуру за счет воды только из крана горячей воды или смешивая ее с небольшим количеством холодной. Избегайте максимальных значений, если это не очень необходимо, потому что в таких случаях нужно смешивать такую воду с большим количеством холодной воды.

17 - ~~❌~~ В этом положении вода в бойлере не будет нагреваться. Режим антизамерзания активный. Функція антилегионелла не активна.



ВНИМАНИЕ: Позиции  (16) и **SERVICE** (15) касаются технического персонала.

Не поворачивайте регулятор в эти позиции, потому что это может привести к отказу.

3.5 Експлуатація

Режим опалення

При роботі котла в режимі опалення паливник запалюється, включається насос і вода з теплообмінника починає поступати в систему опалення і радіатори. Пристрій модуляції автоматично регулює подачу газу на паливник за рахунок чого економиться газ та підвищується ефективність котла. Коли температура води перевищить задану, подача газу до паливника припиняється і котел перейде в режим очікування до початку наступного циклу нагрівання, при цьому насос буде продовжувати працювати ще 45 сек. для рівномірного розподілу тепла всередині котла.

Примітка: Якщо під час роботи апарата в режимі опалення виникла потреба в гарячому водопостачанні (кран гарячої води відкритий), котел автоматично переходить в режим гарячого водопостачання і буде працювати в цьому режимі до тих пір, поки буде потреба в гарячій воді.

Режим гарячого водопостачання

Нагрівання води в бойлері для побутових потреб здійснюється періодично. При цьому включається насос, і вода з контуру первинного теплообмінника за допомогою триходового клапану направляється в змійовик бойлера. За допомогою змійовика вода в бойлері нагрівається до встановленої температури.

Літній режим

Поверніть ліву ручку (12) в позицію  (11), щоб котел працював тільки на приготування ГВП. За допомогою регулятора (13) встановіть бажану температуру. Як тільки буде відкрито кран гарячої води, котел включиться. Індикатор (2) загориться помаранчевим кольором.

Зимовий режим

Поверніть регулятор (12) в позицію  (9). Температура нагріву води в контурі опалення котла збільшується за часовою стрілкою. За допомогою регулятора (13) встановіть бажану температуру ГВП. Під час роботи котла, індикатор (2) буде горіти помаранчевим кольором.

3.5 Эксплуатация

Режим отопления

При работе котла в режиме отопления горелка зажигается, включается насос и вода из теплообменника начинает поступать в систему отопления и радиаторы. Устройство модуляции автоматически регулирует подачу газа на горелку за счет чего экономится газ и повышается эффективность котла. Когда температура воды превысит заданную, подача газа к горелке прекращается и котел перейдет в режим ожидания до начала следующего цикла нагрева, при этом насос будет продолжать работать еще 45 сек. для равномерного распределения тепла внутри котла.

Примечание: Если во время работы апарата в режиме отопления возникла потребность в горячем водоснабжении (кран горячей воды открыт), котел автоматически переходит в режим горячего водоснабжения и будет работать в этом режиме до тех пор, пока будет потребность в горячей воде.

Режим горячего водоснабжения

Нагрев воды в бойлере для бытовых нужд осуществляется периодически. При этом включается насос, и вода из контура первичного теплообменника с помощью трехходового клапана направляється в змеевик бойлера. С помощью змеевика вода в бойлере нагревается до установленной температуры.

Летний режим

Поверните левую ручку в позицию  (11), чтобы котел работал только на приготовление ГВС. С помощью регулятора (13) установите желаемую температуру. Как только будет открыт кран горячей воды, котел включится. Индикатор (2) загорится оранжевым цветом.

Зимний режим

Поверните регулятор (12) в позицию  (9). Температура нагрева воды в контуре отопления котла увеличивается по часовой стрелке. С помощью регулятора (13) установите желаемую температуру ГВС. Во время работы котла, индикатор (2) будет гореть оранжевым цветом.

Функція антилегіонела

Періодично температура в бойлері піднімається до 60 °С для знищення бактерій. Функція не активна в режимі очікування $\leftrightarrow 0$ і в положенні .

Видалення води

Якщо виникла загроза зниження температури в приміщенні, де встановлений котел нижче нуля, слід повністю видалити воду з котла.

Функция антилегионелла

Периодически температура в бойлере поднимается до 60 °С для уничтожения бактерий. Функция не активна в режиме ожидания $\leftrightarrow 0$ и в положении .

Удаление воды

Если возникла угроза снижения температуры в помещении, где установлен котел, ниже нуля, необходимо полностью удалить воду из котла.

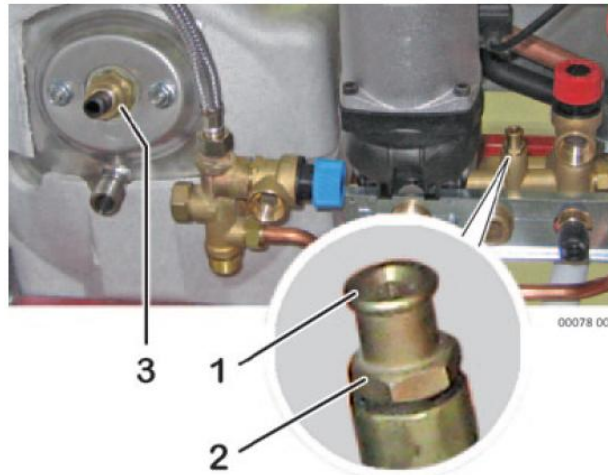

- Підключіть гумову трубу до крану зливу 1.
- Інший кінець труби покладіть у раковину або відповідну ємність;
- Відкрийте кран зливу, повернувши гайку 2 проти годинникової стрілки, використовуючи підходящий гайковий ключ;
- Коли тиск на манометрі упаде до 0, відкрийте крани на радіаторах. Повне спорожнення системи можливе тільки з нижньої точки системи.

Закрийте кран (поворот гайки 2 за годинниковою стрілкою).

Для зливу води з контуру ГВП необхідно виконати наступні дії:

- Закрити кран холодної води встановлений на вході в котел;
- Підключіть гумовий шланг на зливний клапан бойлера 3;
- Виведіть інший кінець гумового шланга в каналізацію;
- Відкрити вентиль, повернувши проти годинникової стрілки;
- Коли вся вода зіллється, закрийте зливний кран (за годинниковою стрілкою).

- Подключите резиновую трубу к крану слива 1.
- Другой конец трубы положите в раковину или соответствующую емкость;
- Откройте кран слива, повернув гайку 2 против часовой стрелки, используя подходящий гаечный ключ;
- Когда давление на манометре упадет до 0, откройте краны на радиаторах. Полное опорожнение системы возможно только с нижней точки системы.

Закройте кран (поворот гайки 2 по часовой стрелке).

Для слива воды из контура ГВС необходимо выполнить следующие действия:

- Закреть кран холодной воды, установленный на входе в котел;
- Подключите резиновый шланг на сливной клапан бойлера 3
- Выведите другой конец резинового шланга в канализацию;
- Открыть вентиль, повернув против часовой стрелки;
- Когда вся вода сольется, закройте сливной кран (по часовой стрелке).

Виробник і УСЦ не несуть відповідальності за ймовірні затоплення, викликані спрацьовуванням запобіжного клапана.

Производитель и УСЦ не несут ответственности за вероятные затопления, вызванные срабатыванием предохранительного клапана.

3.6. Додаткові рекомендації по експлуатації.

3.6.1. Якщо Ви відмітите, що полум'я пальника котла міняється в процесі роботи (то збільшується, то зменшується), то це свідчить про нестійкість тиску газу в магістралі. При цьому в газовій магістралі можуть з'являтися сторонні приміси (бруд, масла і т.п.), що може викликати їх попадання в пальник і порушити нормальну роботу котла. В цьому випадку Ви побачите, що колір полум'я міняється з синього на жовтий. В цьому випадку не використовуйте котел і зверніться в газову службу Вашого району або за номером 104 за роз'ясненнями.

3.6.2. Котел повинен встановлюватися вертикально, якщо він встановлений навкоси, це викличе дотик полум'я до стінки теплообмінника і приведе до зниження його терміну служби, а також до збільшення кількості чадного газу в продуктах згорання.

3.6.3. Для здійснення чистки панелі, пофарбованих частин і пластикових деталей котла необхідно використовувати м'яку ганчірку, змочену в мильному розчині води.



УВАГА: *Забороняється використання будь-яких абразивних миючих засобів та розчинників.*

Чистка та огляд внутрішніх елементів котла виконуються тільки спеціалістом УСЦ.

3.6.4. Не рекомендується використовувати воду з котла для пиття.

3.6.5. Взимку, при мінусових температурах зовнішнього повітря, вода у котлі може замерзнути, а це може привести до розриву труб теплообмінника.



Примітка: *котел не може працювати нормально при заморожених магістралях води.*

3.6. Дополнительные рекомендации по эксплуатации.

3.6.1. Если Вы заметите, что пламя котла меняется в процессе работы (то увеличивается, то уменьшается), то это свидетельствует о неустойчивости давления газа в магистрали. При этом в газовой магистрали могут появляться посторонние примеси (грязь, масла и т.п.), что может вызвать их попадания в горелку и нарушить нормальную работу котла. В этом случае Вы увидите, что цвет пламени меняется с синего на желтый. В этом случае не используйте котел и обратитесь в газовую службу Вашего района или по номеру 104 за разъяснениями.

3.6.2. Котел должен устанавливаться вертикально, если он установлен наискось, это вызовет прикосновение пламени до стенки теплообменника и приведет к снижению его срока службы, а также к увеличению количества угарного газа в продуктах сгорания.

3.6.3. Для осуществления чистки панели, окрашенных частей и пластиковых деталей котла необходимо использовать мягкую тряпку, смоченную в мыльном растворе воды.



ВНИМАНИЕ: *Запрещается использование любых абразивных моющих средств и растворителей.*

Чистка и осмотр внутренних элементов котла производятся только специалистом УСЦ.

3.6.4. Не рекомендуется использовать воду из котла для питья.

3.6.5. Зимой, при отрицательных температурах наружного воздуха, вода в котле может замерзнуть, а это может привести к разрыву труб теплообменника.



Примечание: *котел не может работать нормально при замороженных магістралях воды.*

3.6.6. Для запобігання появи накипу в бойлері встановлений магнієвий анод. Анод сприяє захисту стінок бака від корозії і зменшує кількість накипу. В процесі експлуатації бойлера, в залежності від жорсткості води і інтенсивності використання магнієвий анод для бойлера руйнується. Необхідно стежити за його станом і вчасно міняти.

3.6.7. Після закінчення опалювального сезону не рекомендується зливати воду із системи опалення, щоб уникнути підвищеної корозії внутрішніх поверхонь котла і трубопроводів.

3.6.8. Власник зобов'язаний не залишати котел в робочому стані без догляду.

3.6.9. При виявленні несправностей або порушенні нормальної роботи котла, забороняється усувати їх самостійно, а необхідно викликати представника УСЦ, в іншому випадку втрачається право на гарантію.



УВАГА: Якщо є ймовірність появи в приміщенні, де встановлений котел, горючих газів або випарів, які можуть стати причиною пожежі або вибуху, то котел не обходимо відключити.

3.6.6. Для предотвращения появления накипи в бойлере установлен магниевый анод. Анод способствует защите стенок бака от коррозии и уменьшает количество накипи. В процессе эксплуатации бойлера, в зависимости от жёсткости воды и интенсивности использования магниевый анод для бойлера разрушается. Необходимо следить за его состоянием и вовремя менять.

3.6.7. По окончании отопительного сезона не рекомендуется сливать воду из системы отопления, чтобы избежать повышенной коррозии внутренних поверхностей котла и трубопроводов.

3.6.8. Владелец обязан не оставлять котел в рабочем состоянии без присмотра.

3.6.9. При обнаружении неисправностей или нарушении нормальной работы котла, запрещается устранять их самостоятельно, а необходимо вызвать представителя УСЦ, в противном случае теряется право на гарантию.



ВНИМАНИЕ: Если есть вероятность появления в помещении, где установлен котел, горючих газов или испарений, которые могут стать причиной пожара или взрыва, то котел не обходимо отключить.

3.7 Технічне обслуговування

- Технічне обслуговування має проводитись не рідше 1 разу на рік, не залежно від частоти використання, виключно фахівцем УСЦ.
- Дозволяється використовувати тільки оригінальні запчастини і приладдя.

3.7.1 Планове технічне обслуговування Перевірка функціонування

- Перевірити, що всі функціональні вузли знаходяться в робочому стані.

Теплообмінник

- Оглянути теплообмінник.
- Якщо зібрався бруд:
 - демонтувати теплообмінник;
 - почистити камеру струмом води під тиском.
- Якщо бруд залишається, замочити забруднені частини у гарячому миючому розчині і ретельно помити.

3.7 Техническое обслуживание

- Техническое обслуживание должно проводиться не реже 1 раза в год, независимо от частоты использования, исключительно специалистом УСЦ.
- Разрешается использовать только оригинальные запчасти и принадлежности.

3.7.1 Плановое техническое обслуживание Проверка функционирования

- Проверьте, что все функциональные узлы находятся в рабочем состоянии.

Теплообменник

- Осмотреть теплообменник.
- Если собралась грязь:
 - демонтировать теплообменник;
 - почистить камеру током воды под давлением.
- Если грязь остается, замочить загрязненные части в горячем моющем растворе и тщательным образом помыть.

■ Здійснити монтаж теплообмінника за допомогою нових елементів з'єднання.

Пальник

■ Раз на рік необхідно оглянути пальник і при необхідності почистити.

■ Якщо пальник сильно забруднений: демонтувати пальник, замочити у гарячому миючому розчині і ретельно помити.

3.7.2 Запуск після технічного обслуговування

- Відкрити всі запірні вентилі.
- Оглянути газову арматуру.
- Перевірити димовідвідні труби
- Перевірити щільність газових з'єднань.

■ Перевірити напругу в мережі електроживлення.

3.8 Можливі несправності

Під час роботи котла можливе його аварійне відключення. Кожній помилці відповідає певна комбінація світлодіодів або код помилки на дисплеї.

УВАГА: При виявленні несправностей або порушенні нормальної роботи виробу, не усувайте їх самостійно, а викличте представника УСЦ. В іншому випадку, Ви втрачаєте право на гарантію.

Не намагайтесь самі відремонтувати котел.

Несправності відображаються за допомогою світлодіода  та кодів, що з'являються на дисплеї. Далі будуть застосовуватись наступні позначення:



- горить



- блимає



- блимає короткими спалахами



- не горить

Деякі несправності відображаються декількома світлодіодами. Якщо

загоряється ще символ , то це значить, що необхідно визивати представника УСЦ.

■ Осуществить монтаж теплообменника с помощью новых элементов соединения.

Горелка

■ Раз в год необходимо осмотреть горелку и при необходимости почистить.

■ Если горелка сильно загрязнена: демонтировать горелку, замочить в горячем моющем растворе и тщательным образом помыть.

3.7.2 Запуск после технического обслуживания

- Открыть все запорные вентили.
- Осмотреть газовую арматуру.
- Проверить газо-выводные трубы
- Проверить плотность газовых соединений.
- Проверить напряжение в сети электропитания.

3.8 Возможные неисправности

Во время работы котла, возможно его аварийное отключение. Каждой ошибке отвечает определенная комбинация светодиодов либо код ошибки на дисплее.

ВНИМАНИЕ: При обнаружении неисправностей или нарушении нормальной работы изделия, не устраняйте их самостоятельно, а вызовите представителя УСЦ. В противном случае, Вы теряете право на гарантию.

Не пытайтесь сами починить котел.

Неисправности отображаются с помощью светодиода  и кодов, которые выводятся на дисплей. Далее будут применяться следующие обозначения:



- горит



- мигает





- мигает короткими вспышками



- не горит

Некоторые неисправности отображаются несколькими светодиодами. Если загорается

символ , то это значит, что необходимо вызывать представителя УСЦ.

Червоний індикатор горить постійно:[01] 

Пальник не загорається рівномірно, чи полум'я несподівано зникає: неправильний розпал.

Котел був щойно **встановлений**, чи були виконані **роботи з газовими трубами**.

Становище, коли котел неодноразово блокується, якщо газ змішаний з повітрям, є нормальним. Це заважає правильному включенню і є причиною блокування. В таких умовах необхідно декілька разів спробувати підключити котел, встановлюючи регулятор Зима/Літо в позицію розблокування $\leftrightarrow 0$ до тих пір, доки не потухне червоний індикатор.

Впевніться, що канали витяжки та відводу, а також відповідні термінали чисті і знаходяться в нормальному стані. При установленні треба додержуватись інструкцій, нахилів, та розмірів, які зазначені в розділі „Типологія відводу димових газів”.

[02] 

Котел перегрівся і включився запобіжний термостат.

Поверніть регулятор Зима/Літо в позицію розблокування $\leftrightarrow 0$, зачекайте доки потухне червоний індикатор (чи може навіть довше, поки охолоне котел), а потім поставте регулятор в бажану позицію. У разі необхідності, зачекайте і спробуйте декілька разів. Якщо блокування залишається чи повторюється, звертайтеся до УСЦ.

[03] 

Включається пристрій, який сигналізує про неправильний вихід диму.

Відновіть функціонування поворотом регулятора Літо/Зима в позицію розблокування $\leftrightarrow 0$ зачекайте доки потухне червоний індикатор, а потім поставте регулятор в бажану.

У разі необхідності, зачекайте і спробуйте декілька разів. У випадках частого блокування:

- Перевірте ефективність димоходу та каналів витяжки і відводу.

Красний індикатор горит постійно:[01] 

Горелка не загорається рівномірно или пламя неожиданно исчезает: неправильный розжиг.

Котел был только что **установлен** или были выполнены работы с **газовыми трубами**.

Случай, когда котел неоднократно блокируется, если газ смешан с воздухом, является нормальным. Это мешает правильному включению и является причиной блокировки. В таких условиях необходимо несколько раз попробовать включить котел, переставив регулятор Зима/Лето в позицию разблокировки $\leftrightarrow 0$ до тех пор, пока не потухнет красный индикатор.

Удостоверьтесь, что каналы вытяжки и отвода, а также соответствующие терминалы чистые и находятся в нормальном состоянии. При установке нужно соблюдать инструкции, наклоны, и размеры, которые отмечены в разделе „Типология отвода дымовых газов”.

[02] 

Котел перегрелся и включился предохранительный термостат.

Поверните регулятор Зима/Лето в позицию разблокировки $\leftrightarrow 0$, подождите пока потухнет красный индикатор (или может даже дольше, пока остынет котел), а затем поставьте регулятор в желаемую позицию. В случае необходимости, подождите и попробуйте несколько раз. Если блокировка остается или повторяется, обращайтесь в УСЦ.

[03] 

Включается устройство, которое сигнализирует о неправильном выходе дыма.

Возобновите функционирование поворотом регулятора Лето/Зима в позицию разблокировки $\leftrightarrow 0$ подождите пока потухнет красный индикатор, а затем поставьте регулятор в желаемую позицию.

В случае необходимости, подождите и попробуйте несколько раз. В случаях частого блокирования:

- Проверьте эффективность дымохода и

- Перевірте пристрій, що контролює відвод диму.

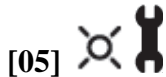

Температурний датчик котла вийшов з ладу (датчик контуру опалення)

Необхідно викликати спеціаліста УСЦ для ремонту котла.

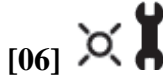

Температурний датчик котла вийшов з ладу (датчик бойлера)

Необхідно викликати спеціаліста УСЦ для ремонту котла.

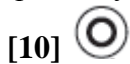

Тиск води, в системі опалення.

Відновіть правильний тиск (**1 – 1,5 бар при холодному котлі**), відкривши кран заповнення (див. розділ „Тиск в котлі”). Не відновлюйте тиск при гарячому котлі, тому що при його охолодженні тиск зменшиться.

Пам'ятайте, що тиск, в нормальному режимі, не повинен падати. Якщо він падає, можливо, є втрата в системі опалення. Іноді втрати такі незначні, що не помічаються, але з часом можуть вплинути на втрату тиску.

Відкриття ручних кранів зливу радіаторів (навмисне чи випадкове) може спричинити падіння тиску. Впевніться, що цього не сталося.

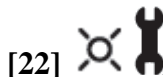

Настройки збережені некоректно

Вимкніть котел від мережі і поміняйте фазировку. Якщо помилка не усунулася, то необхідно викликати представника УСЦ, який повинен зробити повторні налаштування електронної плати котла.

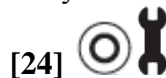

Помилка з'єднань

Відновіть функціонування поворотом регулятора Літо/Зима в позицію розблокування $\leftrightarrow 0$. Якщо червоний світлодіод буде продовжувати горіти, то необхідно викликати спеціаліста УСЦ для ремонту котла (для техника: зверніться до електричної схеми для перевірки

каналов вытяжки и отвода.

- Проверьте устройство контролирующее отвод дыма.

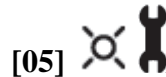

Температурный датчик котла вышел из строя (датчик контура отопления)

Необходимо вызывать специалиста УСЦ для ремонта котла.

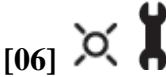

Температурный датчик котла вышел из строя (датчик бойлера)

Необходимо вызвать специалиста УСЦ для ремонта котла

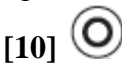

Давление воды, в системе отопления.

Возобновите правильное давление (**1 – 1,5 бар при холодном котле**), открыв кран заповнення (см. раздел „Давление в котле”). Не возобновляйте давление при горячем котле, потому что при его охлаждении давление уменьшится.

Помните, что давление, в нормальном режиме, не должно падать. Если оно падает, возможно, есть утечка в системе отопления. Иногда утечки такие незначительные, что не замечаются, но со временем могут повлиять на потерю давления.

Открытие ручных кранов слива радиаторов (умышленно или случайное) может повлечь падение давления. Удостоверьтесь, что этого не случилось.

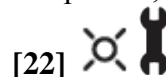

Настройки сохранены некоректно

Отключите котел от сети и поменяйте фазировку. Если ошибка не устранилась, то необходимо вызывать представителя УСЦ, который должен произвести повторные настройки электронной платы котла.



Ошибка соединений

Возобновите функционирование поворотом регулятора Літо/Зима в позицію розблокування $\leftrightarrow 0$. Если красный светодиод будет продолжать гореть, то необходимо вызвать специалиста УСЦ для ремонта котла (для техника: обратитесь к электрической схеме для проверки

правильності і цілісності електричних підключень).

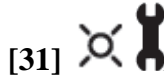

[31] Помилка зв'язку між пультом дистанційного керування (за наявності) та котлом

Не працює пульт дистанційного керування або обрив зв'язку з ним

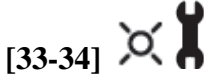

[33-34] Помилка з'єднань

Необхідно викликати спеціаліста УСЦ для ремонту котла (для техника: зверніться до електричної схеми для перевірки правильності та цілісності електричних підключень).

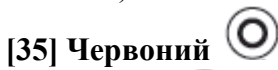

[35] Червоний



Жовтий

Паразитне полум'я. Електроди контролю полум'я виявляють полум'я на пальнику тоді коли його не повинно бути :

- Полум'я присутнє через несправності газового клапана.
- Несправність блоку контролю полум'я. Блок помилково виявляє полум'я на пальнику при його відсутності.

Відновіть функціонування котла поворотом регулятора Літо/Зима в позицію розблокування $\leftrightarrow 0$. Зачекайте доки потухне червоний індикатор або ж почекайте автоматичного перезапуску (протягом 5 хвилин), а потім поставте регулятор в бажану позицію. У разі необхідності, зачекайте і спробуйте декілька разів. Якщо блокування залишається чи повторюється, звертайтеся у УСЦ.

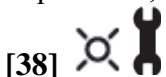

[38] Несправність датчика зовнішнього повітря

Котел працює з датчиком зовнішньої температури, який вийшов з ладу. Котел працює на контур ГВП. Необхідно викликати інженера УСЦ.

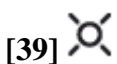

[39] Можливість замерзання системи

Після збою живлення, автоматика котла виявила температуру теплоносія або в контурі ГВП рівною або менше 0 °С.

Коли вмикається цей код помилки, то

правильности и целостности электрических подключений).

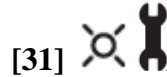

[31] Ошибка связи между пультом дистанционного управления (при наличии) и котлом

Не работает пульт дистанционного управления либо обрыв связи с ним

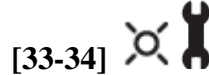

[33-34] Ошибка соединений

Необходимо вызвать специалиста УСЦ для ремонта котла (для техника: обратитесь к электрической схеме для проверки правильности и целостности электрических подключений).



[35] Красный



Желтый

Паразитное пламя. Электроды контроля пламени обнаруживают пламя на горелке тогда когда его не должно быть :

- Пламя присутствует из-за неисправности газового клапана.
- Неисправность блока контроля пламени. Блок ошибочно обнаруживает пламя на горелке при его отсутствии.

Возобновите функционирование котла поворотом регулятора Лето/Зима в позицию разблокировки $\leftrightarrow 0$. Подождите пока потухнет красный индикатор или же подождите автоматического перезапуска (в течение 5 минут), а затем поставьте регулятор в желаемую позицию. В случае необходимости, подождите и попробуйте несколько раз. Если блокировка остается или повторяется, обращайтесь в УСЦ.

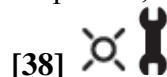

[38] Неисправность датчика внешнего воздуха

Котел работает с датчиком внешней температуры, который вышел со строя. Котел работает на контур ГВС. Необходимо вызвать инженера УСЦ.

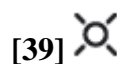

[39] Возможность замерзания системы

После сбоя питания, автоматика котла обнаружила температуру теплоносителя или в контуре ГВС равной или менее 0 °С.



Когда включается этот код ошибки, то

активується насос примусово. Якщо протягом цього часу, температури, яка вимірюється датчиками піднімиться вище +1 ° С, сигнал скидається і котел повертається до нормальної роботи.

[42]  Червоний 

Жовтий 
Системна помилка.

Необхідно викликати представника УСЦ.

[46]   Помилка конфігурації (див. помилку 33)

Індикатор  блимає короткими спалахами.

[--] [??] 

Регулятор (13) знаходиться в положенні



 або SERVICE, яке призначено для техніка. Поверніть регулятор в будь-яке інше положення.

Обидва індикатори 

та  мигають короткими спалахами:

[--] [??] Котел був помилково включений у режимі, який призначений для техніка УСЦ.

Для уникнення можливого пошкодження котла терміново виконайте наступні дії:

- поверніть регулятор Літо/Зима в позицію розблокування 0;
- поверніть регулятор  у положення регулювання температури нагріву сантехнічної води;
- поверніть регулятор Літо/Зима в позицію нормальної роботи котла (Літо або Зима).



В разі появи на дисплеї коду несправності, для відновлення функціонування котла скористайтесь кнопкою перезапуску (див. розділ «Панель управління»). В разі якщо блокування повторюється – зверніться в УСЦ.

активується насос принудительно. Если в течение этого времени, температуры, измеряемой датчиками поднимется выше +1 ° С, сигнал сбрасывается и котел возвращается к нормальной работе.

[42]  Красный 

Желтый 
Системная ошибка.

Необходимо вызывать представителя УСЦ.

[46]   Ошибка конфигурации (см. ошибку 33)

Индикатор  мигает короткими вспышками.

[--] [??] 



Регулятор (13) находится в положении

 или SERVICE, которое предназначено для техника. Поверните регулятор в любое другое положение.

Оба индикатора  и  мигают короткими вспышками:

[--] [??] Котел был ошибочно включен в режиме, который предназначен для техника УСЦ.

Во избежание возможного повреждения котла срочно выполните следующие действия:

- поверните регулятор Лето/Зима в позицию разблокировки 0;
- поверните регулятор  в положение регулирования температуры нагрева сантехнической воды;
- поверните регулятор Лето/Зима в позицию нормальной работы котла (Лето или Зима).

В случае появления на дисплее кода неисправности, для возобновления функционирования котла воспользуйтесь кнопкой перезапуска (см. раздел «Панель управления»). В случае если блокировка повторяется – обратитесь в УСЦ.