

Time

Time 25 F

Time 30 F

Time 35 F



Експлуатаційна документація

Эксплуатационная документация



Green Heating Technology

ITALTHERM

Зміст

Символи, що застосовуються в цій інструкції..	3
Застереження.....	4
1. Паспорт.....	6
1.1 Свідоцтво про приймання.....	6
1.2 Декларація відповідності до існуючих норм.....	6
1.3 Комплектація.....	6
1.4 Правила для транспортування та зберігання.....	7
1.5 Загальний опис.....	7
1.6 Функціональна схема.....	8
1.7 Габаритні розміри.....	10
1.8 Технічні характеристики.....	12
1.9 Вторинна переробка та утилізація.....	16
2 Інструкція з монтажу.....	16
2.1 Місце встановлення котла.....	17
2.2 Мінімальні відстані.....	18
2.3 Монтаж котла.....	19
2.4 Підключення до системи подачі електроенергії.....	20
2.5 Підключення до системи димовидалення.....	23
2.6 Підключення до водопроводу.....	29
2.7 Підключення до мережі газопостачання.....	30
3 Інструкція з експлуатації.....	32
3.1 Правила техніки безпеки.....	32
3.2 Використання за призначенням.....	35
3.3 Підготовка до експлуатації.....	35
3.4 Панель управління.....	36
3.5 Експлуатація.....	38
3.6. Додаткові рекомендації по експлуатації.....	46
3.7 Технічне обслуговування.....	47
3.8 Можливі несправності.....	48

Содержание

Символы, используемые в этой инструкции.....	3
Предупреждения.....	4
1. Паспорт.....	6
1.1 Свидетельство о приемке.....	6
1.2 Декларация соответствия существующим нормам.....	6
1.3 Комплектация.....	6
1.4 Правила транспортировки и хранения.....	7
1.5 Общее описание.....	7
1.6 Функциональная схема.....	9
1.7 Габаритные размеры.....	10
1.8 Технические характеристики.....	14
1.9 Повторная переработка и утилизация.....	16
2 Инструкция по монтажу.....	16
2.1 Место установки котла.....	17
2.2 Минимальные расстояния.....	18
2.3 Монтаж котла.....	19
2.4 Подключение к системе подачи электроэнергии.....	20
2.5 Подключение к системе дымоотвода.....	23
2.6 Подключение к водопроводу.....	29
2.7 Подключение к сети газоснабжения.....	30
3 Инструкция по эксплуатации.....	32
3.1 Правила техники безопасности.....	32
3.2 Использование по назначению.....	35
3.3 Подготовка к эксплуатации.....	35
3.4 Панель управления.....	36
3.5 Эксплуатация.....	38
3.6. Дополнительные рекомендации по эксплуатации.....	46
3.7 Техническое обслуживание.....	47
3.8 Возможные неисправности.....	48

В тексті та цифрових позначеннях експлуатаційних документів можуть бути допущені технічні помилки.

Зміна технічних характеристик та асортименту можуть бути виконані виробником без попереднього повідомлення.

Дбайливо зберігайте експлуатаційну документацію!
Дана експлуатаційна документація носить інформаційний характер і не може бути витлумачена як договір по відношенню до третьої особи.

В тексте и цифровых обозначениях эксплуатационных документов могут быть допущены технические ошибки и опечатки.

Изменение технических характеристик и ассортимента могут быть произведены производителем без предварительного уведомления.

Бережно храните эксплуатационную документацию!
Настоящая эксплуатационная документация носит информационный характер и не может быть истолкована как договор по отношению к третьему лицу.

Символи, що використовуються в цій інструкції:

 **НЕБЕЗПЕКА:** рекомендації, які супроводжуються цим символом **ПОВИННІ** виконуватись для запобігання нещасним випадкам механічної чи загальної природи (наприклад, поранення чи контузії).

 **НЕБЕЗПЕКА:** рекомендації, які супроводжуються цим символом **ПОВИННІ** виконуватись для запобігання нещасним випадкам **ЕЛЕКТРИЧНОЇ** природи (ураженням електричним струмом)

 **НЕБЕЗПЕКА:** рекомендації, які супроводжуються цим символом **ПОВИННІ** виконуватись для запобігання нещасним випадкам **ТЕРМІЧНОЇ** природи (опікам).

 **Увага:** рекомендації, які супроводжуються цим символом **ПОВИННІ** виконуватись для запобігання **неправильного функціонування** чи **фізичного пошкодження** приладу та інших речей.

Будь ласка, ознайомтесь з даним експлуатаційним документом і дотримуйтесь його рекомендацій.

У ньому міститься необхідна інформація про заходи безпеки при установці, експлуатації та обслуговуванні котла.

 **УВАГА:** Купуючи газовий котел, **вимагайте від торговельної організації повного і правильного заповнення гарантійної документації з проставлянням усіх відміток (дата продажу, підпис продавця, печатка і т.п.).**

При покупці обов'язково перевірте товарний вигляд котла і його комплектність.

Перевірте відповідність типу і тиску використовуваного Вами газу налаштуванням котла.

Після продажу котла покупцеві, виробник не приймає претензії по комплектності і механічних пошкодженням.

Символы, которые используются в этой инструкции:

 **ОПАСНОСТЬ:** рекомендации, которые сопровождаются этим символом **ДОЛЖНЫ** выполняться для предотвращения несчастных случаев механической или общей природы (ранение, контузии и т.п.).

 **ОПАСНОСТЬ:** рекомендации, которые сопровождаются этим символом **ДОЛЖНЫ** выполняться для предотвращения несчастных случаев **ЭЛЕКТРИЧЕСКОЙ** природы (поражением электрическим током)

 **ОПАСНОСТЬ:** рекомендации, которые сопровождаются этим символом **ДОЛЖНЫ** выполняться для предотвращения несчастных случаев **ТЕРМИЧЕСКОЙ** природы (ожогам).

 **Внимание:** рекомендации, которые сопровождаются этим символом **ДОЛЖНЫ** выполняться для предотвращения **неправильного функционирования** или **физического повреждения** прибора и других предметов.

Пожалуйста, ознакомьтесь с данным эксплуатационным документом и следуйте его рекомендациям.

В нем содержится необходимая информация о мерах безопасности при установке, эксплуатации и обслуживании котла.

 **ВНИМАНИЕ!** Приобретая газовый котел, **требуется от торгующей организации полного и правильного заповнення гарантійної документації з проставлянням усіх відміток (дата продажу, підпис продавця, печатка і т.п.).**

При покупке обязательно проверьте товарный вид котла и его комплектность.

Проверьте соответствие типа и давления используемого Вами газа настройкам котла.

После продажи котла покупателю, производитель не принимает претензии по комплектности и механическим повреждениям.

Відповідальність за безпечну експлуатацію газового котла несе його власник.

Застереження.

 **Уважно прочитайте рекомендації, які містяться в експлуатаційних документах, тому що вони надають важливу інформацію щодо безпеки установлення, експлуатації та обслуговування.**

- Бережіть цей збірник, щоб він був вам у нагоді при необхідності консультації.
- Установлення повинне здійснюватись з додержанням чинних національних та місцевих стандартів, персоналом, який має професійну підготовку та у відповідності з інструкціями виробника.
- Стосовно персоналу з професійною підготовкою, маються на увазі технічні знання у сфері вузлів нагрівальних приладів для громадського використання та нагріву води.
- Операції, які виконуються користувачем, містяться **ВИКЛЮЧНО** в розділі „Інструкція з експлуатації”.
- Завод-виготовлювач знімає із себе всяку відповідальність за контрактом та за межами контракту за шкоду, спричинену неправильними установленням та експлуатацією, а також за недодержання чинних національних та місцевих стандартів та інструкцій, наданих безпосередньо виробником.

 **УВАГА:** цей котел служить для нагріву теплоносія (води) до температури, яка є нижчою від температури кипіння при атмосферному тиску.

 **УВАГА:** При використанні незамерзаючих рідин в ролі теплоносія, гарантія заводу-виготовлювача не розповсюджується на вузли, які вишли з ладу через недостатню якість незамерзаючої рідини.

Ответственность за безопасную эксплуатацию газового котла несет его владелец.

Предупреждения

 **Внимательно прочитайте рекомендации, которые содержатся в эксплуатационных документах, потому что они предоставляют важную информацию относительно безопасности установки, эксплуатации и обслуживания.**

- Берегите этот сборник, чтобы он был вам полезен при необходимости консультации.
- Установка должна осуществляться соответственно действующим национальным и местным стандартам, персоналом, который имеет профессиональную подготовку и в соответствии с инструкциями производителя.
- Относительно персонала с профессиональной подготовкой, имеются в виду технические знания в сфере узлов нагревательных приборов для общественного использования и нагрева воды.
- Операции, которые выполняются пользователем, содержатся **ИСКЛЮЧИТЕЛЬНО** в разделе „Инструкция по эксплуатации”.
- Завод-изготовитель снимает с себя всякую ответственность по контракту и вне контракта за вред, вызванный неправильными установкой и эксплуатацией, а также за невыполнение действующих национальных и местных стандартов, а также рекомендаций производителя.

 **ВНИМАНИЕ:** этот котел служит для нагрева теплоносителя (воды) до температуры, которая ниже температуры кипения при атмосферном давлении.

 **ВНИМАНИЕ:** При использовании незамерзающих жидкостей в роли теплоносителя, гарантия завода-изготовителя не распространяется на узлы, которые вышли из строя из-за недостаточного качественного незамерзающей жидкости.

■ Котел повинен підключатись до системи опалення та до мережі подачі гарячої води, сумісної за своїми експлуатаційними характеристиками та за потужністю.

Наступні три пункти стосуються і технічного персоналу і користувачів:

■ Не залишайте біля дітей весь матеріал, знятий з котла при розпакуванні (картон, гвіздки, пластикові пакети тощо), тому що вони становлять загрозу безпеці.

■ Перед здійсненням чистки чи обслуговування котла необхідно відключити його від мережі електричного струму за допомогою вимикача на приладі та/чи будь-яких інших органів від'єднання від мережі.

■ У разі ушкодження чи неналежного функціонування відключіть котел, уникаючи при цьому від будь-яких спроб налагодження чи прямого втручання.

Допомога та налагодження котла повинні здійснюватись виключно персоналом УСЦ та із застосуванням виключно оригінальних запасних частин. Недодержання вищезазначених вимог може вплинути на безпечність експлуатації котла.

- Кожного разу, коли ви вирішуєте не користуватись котлом, ви повинні забезпечити надійне зберігання таких деталей, які можуть стати джерелом загрози.

- Якщо ви плануєте продати чи перевозити котел до іншого користувача, чи якщо ви повинні перевезти його та залишити установленим, переконайтесь, що разом з котлом ви передаєте цей збірник інструкцій, щоб новий власник чи той, хто буде його установлювати, могли звернутись до нього за порадою.

- Котел повинен використовуватись тільки за своїм безпосереднім призначенням. Будь-яке інше використання вважається неналежним і тому небезпечним.

- Користуватись котлом за іншим призначенням забороняється.

Цей котел повинен установлюватись виключно на стіні.

■ Котел должен подключаться к системе отопления и к сети подачи горячей воды, совместимой по своим эксплуатационным характеристикам и по мощности.

Следующие три пункта касаются и технического персонала и пользователей:

■ Не оставляйте возле детей весь материал, снятый с котла при распаковывании (картон, гвозди, пластиковые пакеты и тому подобное), потому что они представляют угрозу.

■ Перед осуществлением чистки или обслуживания котла, необходимо отключить его от сети электрического тока с помощью выключателя на приборе и/или любых других приборов отключения от сети.

■ В случае повреждения или ненадлежащего функционирования, отключите котел, избегая при этом любых попыток настройки или прямого вмешательства.

Помощь и настройка котла должны осуществляться исключительно персоналом УСЦ и с применением исключительно оригинальных запасных частей. Несоблюдение вышеупомянутых требований может повлиять на безопасность эксплуатации котла.

- Каждый раз, когда вы решаете не пользоваться котлом, вы должны обеспечить надежное хранение таких деталей, которые могут стать источником угрозы.

- Если вы планируете продать или перевозить котел другому пользователю, если вы должны перевезти его и оставить установленным, убедитесь, что вместе с котлом вы передаете этот сборник инструкций, чтобы новый владелец или тот, кто будет его устанавливать, могли обратиться к нему за советом.

- Котел должен использоваться только по своему прямому назначению. Любое другое использование считается несоответствующим и потому опасным.

- Использовать котел по иному назначению запрещается.

Этот котел должен устанавливаться исключительно на стене.

1 Паспорт

1.1 Свідоцтво про приймання

Даний котел ТМ «Italtherm» виготовлений згідно директиви 2009/142/ЕС, 92/42/ЕЕС, відповідає технічному регламенту приладів, що працюють на газоподібному паливі (затвердженого Постановою Кабінету Міністрів України від 24.09.2008 р. № 856) та технічному регламенту водогрійних котлів, що працюють на рідкому чи газоподібному паливі (затвердженого Постановою Кабінету Міністрів України від 27.08.2008 р. № 748) згідно з ДСТУ 2326-93, ГСТУ 3-59-68-95 та визнаний придатним до експлуатації.

Даний котел відрегульований та випробуваний на заводі-виробнику для роботи на природному газі.



УВАГА: користувачу проводити регулювання автоматики безпеки та газового клапану **ЗАБОРОНЕНО**.

1.2 Декларація відповідності до існуючих норм

На дату друку цього паспорту відповідність котлів ТМ «Italtherm» діючим в Україні технічним регламентам підтверджена складеною виробником декларацією про відповідність, яка зареєстрована у реєстрі за № UA.TR.007.0409-13.

Дійсність декларації можна перевірити на сайті Держспоживстандарту України.

Копію актуальної декларації про відповідність вимагайте у продавця (вона не входить до складу експлуатаційних документів).

При установці котла слід дотримуватись чинних місцевих норм, в тому числі **ДБН В.2.5-20-2001**.

Монтаж може виконувати лише спеціально підготовлений персонал. Технічний огляд та профілактика котлів проводиться спеціалістами УСЦ.

1.3 Комплектація

- Газовий котел
- Коаксіальна труба
- Експлуатаційна документація
- Гарантійні зобов'язання
- Декоративна решітка

1 Паспорт

1.1 Свидетельство о приемке

Данный котел ТМ «Italtherm» изготовлен согласно директивы 2009/142/ЕС, 92/42/ЕЕС, соответствует техническому регламенту приборов, которые работают на газообразном топливе (утверждено Постановлением Кабинета Министров Украины от 24.09.2008 г. №856) и техническому регламенту водогрейных котлов, которые работают на жидком или газообразном топливе (утверждено Постановлением Кабинета Министров Украины от 27.08.2008 г. №748) согласно с ДСТУ 2326-93, ГСТУ 3-59-68-95 и признан годным к эксплуатации.

Данный котел отрегулирован и испытан на заводе-изготовителе для работы на природном газе.



ВНИМАНИЕ: пользователю проводить регулирование автоматики безопасности и газового клапана **ЗАПРЕЩЕНО**.

1.2 Декларация соответствия к существующим нормам

На дату печати этого паспорта соответствие котлов ТМ «Italtherm» действующим в Украине техническим регламентам подтверждена составленной производителем декларации о соответствии, зарегистрированной в реестре за № № UA.TR.007.0409-13.

Действительность декларации можно проверить на сайте Госпотребстандарта Украины.

Копию актуальной декларации о соответствии требуйте у продавца (она не входит в состав эксплуатационных документов).

При установке котла следует придерживаться действующих местных норм, в том числе **ДБН В.2.5-20-2001**.

Монтаж может выполнять только специально подготовленный персонал. Технический осмотр и профилактика котлов проводится специалистами УСЦ.

1.3 Комплектация

- Газовый котел
- Коаксиальная труба
- Эксплуатационная документация
- Гарантийные обязательства
- Декоративная решетка

Котел поставляється в картонній упаковці з етикеткою на українській мові.

1.4 Правила для транспортування та зберігання

Газові котли ТМ «Italtherm» повинні транспортуватись в оригінальній упаковці відповідно до правил, що зазначені на упаковці за допомогою міжнародних стандартизованих піктограм.

Вироби дозволяється транспортувати в закритому залізничному або автомобільному транспорті у положенні згідно маніпуляційних знаків.

Завантаження та розвантаження котлів при транспортуванні слід виконувати за допомогою вантажопідійомних механізмів. Строповку і переміщення упакованих котлів здійснювати тільки за піддоном.

Температура зовнішнього повітря при транспортуванні повинна бути від - 40 до +40 °С. Так як всі котли проходять контроль функціонування, то наявність не великої кількості води в теплообміннику цілком можливе. При дотриманні правил транспортування наявна вода не призводить до виходу з ладу узлів котла.

Зберігання котла повинно проводитись в заводській упаковці в закритих приміщеннях із природною вентиляцією - група умов зберігання 2 (С) за ГОСТ 15150.

1.5 Загальний опис

- Інформаційний рідкокристалічний дисплей.
- Пальник.
- Закрита камера згорання.
- Вентилятор.
- Електронний розпал.
- Датчик температури ГВП та опалення на виході.
- Система безпеки:
 - контроль наявності полум'я за допомогою електроду іонізації.
 - термостат перегріву теплообмінника.
 - пресостат.
- Живлення від мережі змінного струму 220 В

Котел поставляється в картонной упаковке с этикеткой на украинском языке.

1.4 Правила транспортировки и хранения

Газовые котлы ТМ «Italtherm» должны транспортироваться в оригинальной упаковке в соответствии с правилами, которые отмечены на упаковке с помощью международных стандартизованных пиктограмм.

Изделия разрешается транспортировать в закрытом железнодорожном или автомобильном транспорте в положении согласно манипуляционных знаков.

Загрузки и разгрузки котлов при транспортировке следует выполнять с помощью грузоподъемных механизмов. Строповку и перемещение упакованных котлов осуществляют только поддоны.

Температура внешнего воздуха при транспортировке должна быть от - 40 до +40 °С. Так как все котлы проходят контроль функционирования, то наличие не большого количества воды в теплообменнике полностью возможно. При соблюдении правил транспортировки имеющаяся вода не приводит к выходу из строя узлов котла.

Хранение котла должно проводиться в заводской упаковке в закрытых помещениях с естественной вентиляцией - группа условий хранения 2 (С) по ГОСТ 15150.

1.5 Описание.

- Информационный жидкокристаллический дисплей.
- Горелка.
- Закрытая камера сгорания.
- Вентилятор.
- Электронный розжиг.
- Датчик температуры ГВС и отопления на выходе.
- Система безопасности:
 - контроль наличия пламени с помощью электрода ионизации.
 - термостат перегрева теплообменника.
 - пресостат.
- Питание от сети переменного тока 220 В

1.6 Функціональна схема

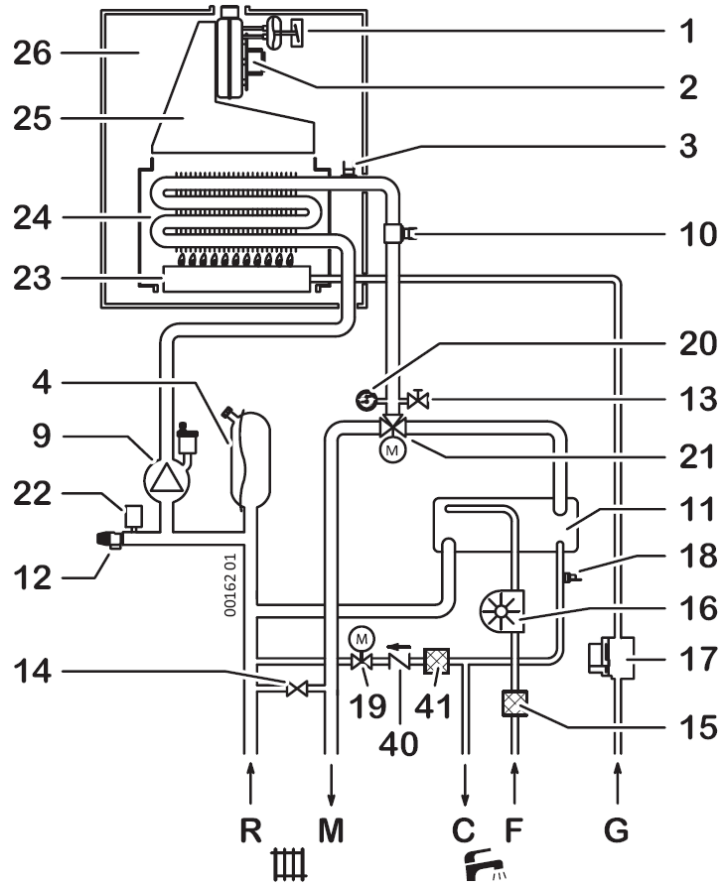

Позначення:

- | | |
|--|---|
| 1. Пресостат диму | 19. Електроклапан підживлення |
| 2. Вентилятор | 20. Манометр |
| 3. Запобіжний термостат | 21. Триходовий клапан з електроприводом |
| 4. Розширювальний бак | 22. Датчик тиску системи опалення |
| 9. Насос | 23. Пальник |
| 10. Датчик температури системи опалення | 24. Первинний теплообмінник |
| 11. Пластинчастий теплообмінник (з теплоізоляцією) | 25. Димова камера |
| 12. Запобіжний клапан системи опалення (3 бар) | 26. Закрита камера згорання |
| 13. Зливний патрубок котла | 40. Зворотній клапан |
| 14. Бай-пас | 41. Фільтр електроклапану підживлення |
| 15. Фільтр | |
| 16. Датчик Хола | |
| 17. Газовий клапан | |
| 18. Датчик температури ГВП | |
- R – Зворотня лінія системи опалення
M – Подача в систему опалення
C – Вихід гарячої води
F – Вхід холодної води
G – Газ

1.6 Функциональная схема

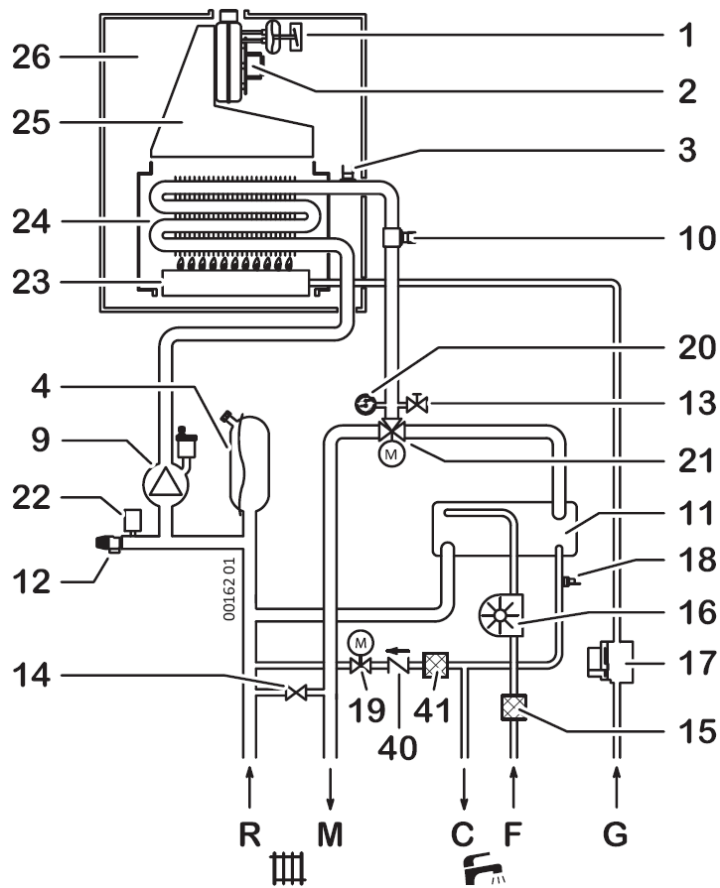

Обозначения:

- | | |
|--|--|
| 1. Прессостат дыма | 19. Электроклапан подпитки |
| 2. Вентилятор | 20. Манометр |
| 3. Предохранительный термостат | 21. Трехходовой клапан с электроприводом |
| 4. Расширительный бак | 22. Датчик давления системы отопления |
| 9. Насос | 23. Горелка |
| 10. Датчик температуры системы отопления | 24. Первичный теплообменник |
| 11. Пластинчатый теплообменник (с теплоизоляцией) | 25. Дымовая камера |
| 12. Предохранительный клапан системы отопления (3 бар) | 26. Закрытая камера сгорания |
| 13. Сливной патрубок котла | 40. Обратный клапан |
| 14. Бай-пасс | 41. Фильтр электроклапана подпитки |
| 15. Фильтр | |
| 16. Датчик Холла | |
| 17. Газовый клапан | |
| 18. Датчик температуры ГВС | |
| | R – Обратная линия системы отопления |
| | M – Подача в систему отопления |
| | C – Выход горячей воды |
| | F – Вход холодной воды |
| | G – Газ |

1.7 Габаритні розміри

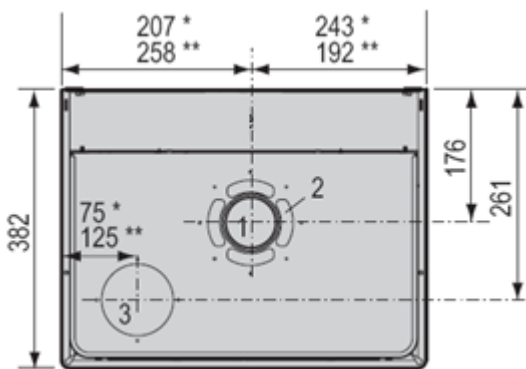
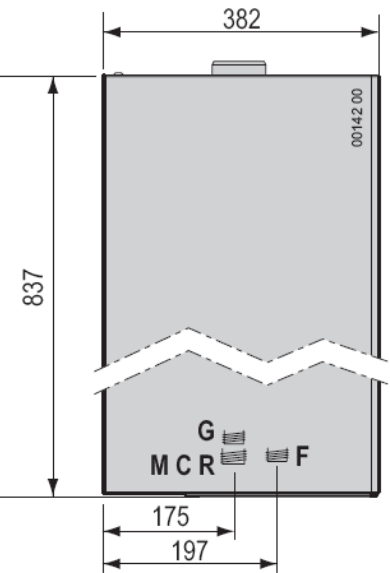
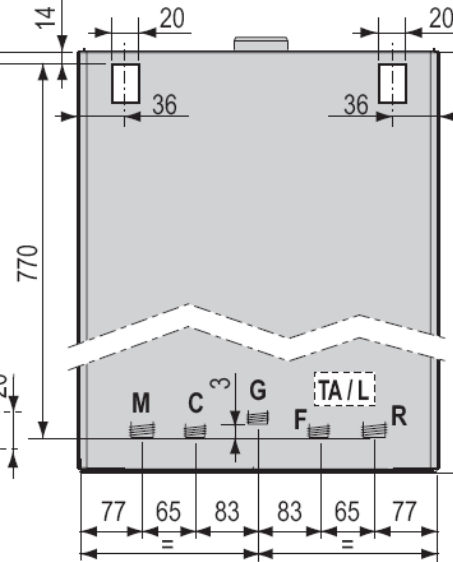
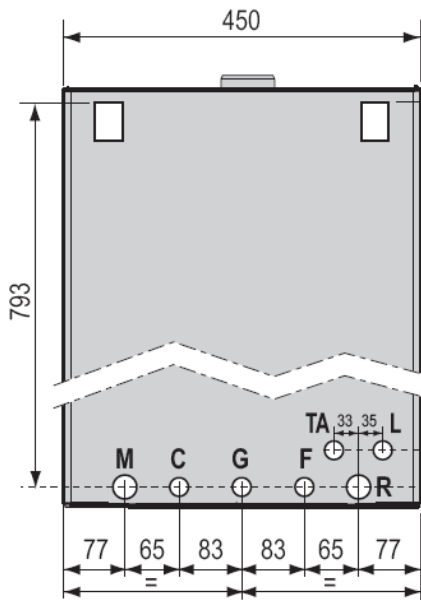
**Позначення:**

1. Викид димових газів
 2. Підведення повітря у разі встановлення коаксiального димоходу
 3. Підведення повітря у разі встановлення роздільного димоходу
- G – Газ (3/4")
R – Вхід води системи опалення в котел (3/4")
M – Вихід води системи опалення з котла (3/4")
C – Вихід гарячої води (1/2")
F – Подача холодної води (1/2")
TA – Підключення кімнатного термостату
L – Електрична мережа

* - для моделі 25 - 30 F

** - для моделі 35 F

1.7 Габаритные размеры

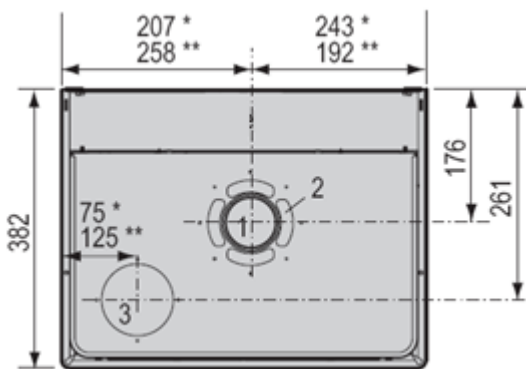
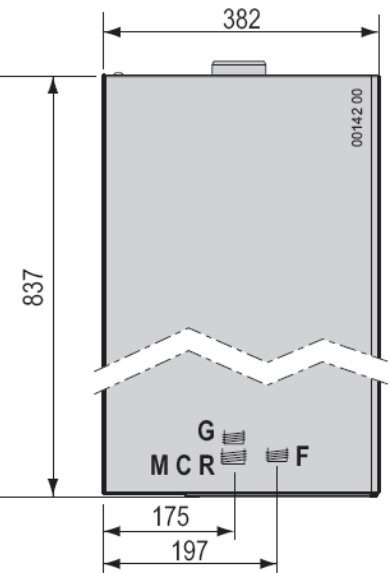
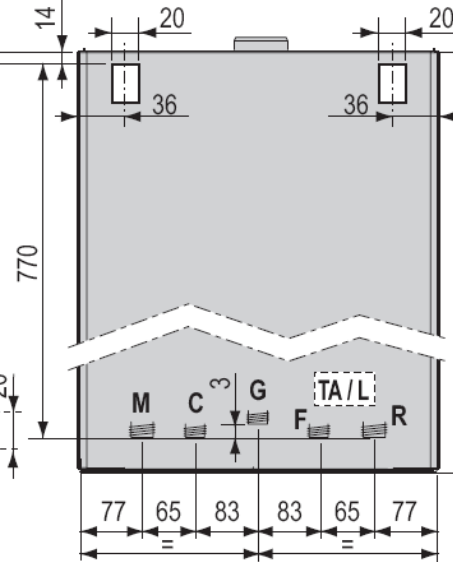
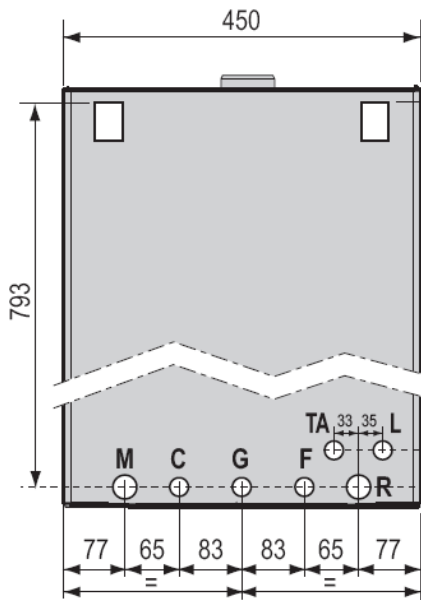
**Обозначения:**

1. Выброс димовых газов
 2. Подвод воздуха в случае установки коаксiального димохода
 3. Подвод воздуха в случае установки раздельного димохода
- G – Газ (3/4")
R – Вхід води системи опалення в котел (3/4")
M – Выход воды системы отопления с котла (3/4")
C – Выход горячей воды (1/2")
F – Подача холодной воды (1/2")
TA – Подключение комнатного термостата
L – Электрическая сеть

* - для модели 25 - 30 F

** - для модели 35 F

Можливий напір циркуляційного насосу

Возможный напор циркуляционного

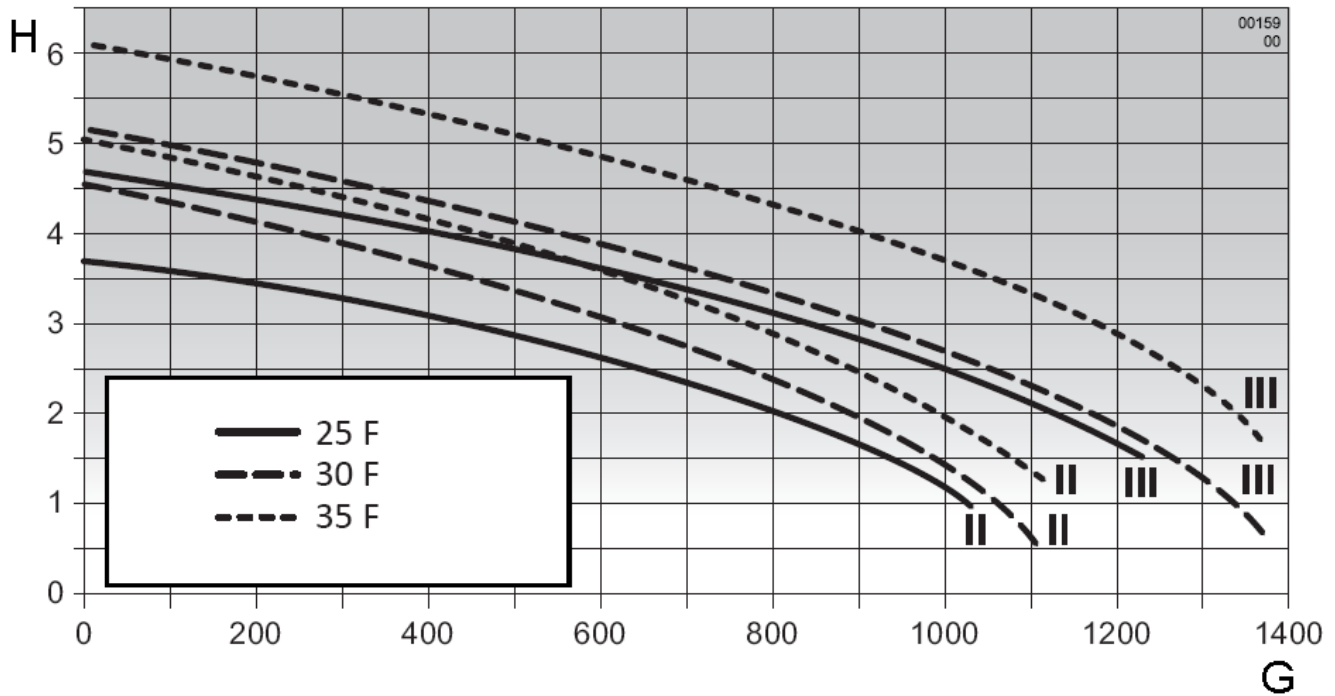

Позначення:

Н – напір (мН₂О)
 G – витрата (л/год)
 II – 2-а швидкість
 III – 3-а швидкість

Обозначения:

Н – напор (мН₂О)
 G – расход (л/ч)
 II – 2-я скорость
 III – 3-я скорость

1.8 Технічні характеристики

Технічні характеристики	Од. виміру	Time 25 F		Time 30 F	
		G20	G30/G31	G20	G30/G31
Сертифікація	№	0694 CM 3400			
Категорія		II _{2H3+}			
Тип		B22 – C12 – C32 – C42 – C52 – C62 – C82 - C92			
Газ (для довідок)		G20	G30/G31	G20	G30/G31
Споживана теплова потужність макс.	кВт	25,7	25,7	30,5	30,5
Споживана теплова потужність мін.	кВт	10,3	10,3	13	13
Корисна теплова потужність макс.	кВт	23,8	23,8	28,4	28,4
Корисна теплова потужність мін.	кВт	9,1	9,1	11,4	11,4
Клас NO _x		2	2/2	3	2
Викид CO при 0% O ₂ (при номінальній потужності)	ppm	56,9	72,9/38,6	57,6	107,7/62,3
Вміст CO ₂ в димових газах (при номінальній потужності)	%	7,2	7,3/7,1	6,5	7,8/7,7
Температура димових газів	°C	129	113/113	113	113/113
Масова витрата димових газів	кг/год	52,5	58,1/59,4	68,8	65,6/66,1
ККД					
Номінальний ККД	%	92,8		93,1	
ККД при 30% потужності	%	91,7		90,6	
Характеристики системи опалення					
Регулювання температури води для нагрівання (мін. ÷ макс.)	°C	35 ÷ 78			
Розширювальний бак	л	10			
Тиск розширювального бачка	бар	1			
Тиск в системі Вимкн./Увімкн.	бар	0,5/1,2 (±0,1)			
Максимальний тиск при експлуатації	бар	3			
Максимальна температура	°C	83			
Характеристики системи гарячого водопостачання					
Постійний вихід при Δt=25 °C	л/хв	13,7		16,3	
Постійний вихід при Δt=30 °C	л/хв	11,4		13,6	
Мінімальний вихід сантехнічної води	л/хв	2,2		2,2	
Максимальний тиск сантехнічної води	бар	6			
Мінімальний тиск сантехнічної води	бар	0,5			
Регулювання температури сантехнічної води (мін. ÷ макс.)	°C	30 ÷ 55			
Електричні характеристики					
Напруга/частота	В/Гц	220/50		220/50	
Потужність	Вт	132		142	
Захист		IPx5D		IPx5D	
Габаритні розміри					
Довжина – Висота - Ширина	мм	Див. розділ „ГАБАРИТИ”			
Вага	кг	38,5		40,0	
Підключення (відвод диму)					
Вхід/вихід теплоносія системи опалення	дюйм	3/4”		3/4”	
Вхід/вихід сантехнічної води	дюйм	1/2”		1/2”	
Подача газу до котла	дюйм	3/4”		3/4”	
Діаметр коаксіального димоходу	мм	100/60		100/60	
Тиск подачі газу					
Газ для довідок		G20	G30/G31	G20	G30/G31
Номінальний тиск	мбар	20	29/37	20	29/37
Тиск на вході (мін. ÷ макс)	мбар	17÷25	28÷30/ 35÷40	17÷25	28÷30/ 35÷40
Кількість сопел		13		14	
Діаметр сопел	1/100мм	120	75/75	130	78/78
Витрата газу					
Q макс.	м ³ /год.	2,72		3,22	
	кг/год.		2,02/1,99		2,40/2,36
Q мін.	м ³ /год.	1,09		1,37	
	кг/год.		0,81/0,80		1,02/1,01

Продовження таблиці

Технічні характеристики	Од. виміру	Time 35 F	
Сертифікація	№	0694 CM 3400	
Категорія		II _{2H3+}	
Тип		B22 – C12 – C32 – C42 – C52 – C62 – C82 - C92	
Газ (для довідок)		G20	G30/G31
Споживана теплова потужність макс.	кВт	34,5	34,5
Споживана теплова потужність мін.	кВт	13,5	13,5
Корисна теплова потужність макс.	кВт	32,5	32,5
Корисна теплова потужність мін.	кВт	11,9	11,9
Клас NO _x		3	2
Викид CO при 0% O ₂ (при номінальній потужності)	ppm	66,4	51,8/30,9
Вміст CO ₂ в димових газах (при номінальній потужності)	%	6,7	7,3/7,1
Температура димових газів	°C	107	103/103
Масова витрата димових газів	кг/год	75,9	79,3/81,1
ККД			
Номінальний ККД	%	94,3	
ККД при 30% потужності	%	91,3	
Характеристики системи опалення			
Регулювання температури води для нагрівання (мін. ÷ макс.)	°C	35 ÷ 78	
Розширювальний бак	л	10	
Тиск розширювального бачка	бар	1	
Тиск в системі Вимкн./Увімкн.	бар	0,5/1,2 (±0,1)	
Максимальний тиск при експлуатації	бар	3	
Максимальна температура	°C	83	
Характеристики системи гарячого водопостачання			
Постійний вихід при Δt=25 °C	л/хв	18,7	
Постійний вихід при Δt=30 °C	л/хв	15,5	
Мінімальний вихід сантехнічної води	л/хв	2,2	
Максимальний тиск сантехнічної води	бар	6	
Мінімальний тиск сантехнічної води	бар	0,5	
Регулювання температури сантехнічної води (мін. ÷ макс.)	°C	30 ÷ 55	
Електричні характеристики			
Напруга/частота	В/Гц	220/50	
Потужність	Вт	155	
Захист		IPx5D	
Габаритні розміри			
Довжина – Висота - Ширина	мм	Див. розділ „ГАБАРИТИ”	
Вага	кг	42,0	
Підключення (відвод диму)			
Вхід/вихід теплоносія системи опалення	дюйм	3/4”	
Вхід/вихід сантехнічної води	дюйм	1/2”	
Подача газу до котла	дюйм	3/4”	
Діаметр коаксіального димоходу	мм	100/60	
Тиск подачі газу			
Газ для довідок		G20	G30/G31
Номінальний тиск	мбар	20	29/37
Тиск на вході (мін. ÷ макс)	мбар	17÷25	28÷30/ 35÷40
Кількість сопел		15	
Діаметр сопел	1/100мм	130	77/77
Витрата газу			
Q макс.	м ³ /год.	3,65	
	кг/год.		2,72/2,67
Q мін.	м ³ /год.	1,43	
	кг/год.		1,06/1,05

1.8 Технические характеристики

Технические характеристики	Ед. измер	Time 25 F		Time 30 F	
Сертификация	№	0694 CM 3400			
Категория		II _{2H3+}			
Тип		B22 – C12 – C32 – C42 – C52 – C62 – C82 – C92			
Газ (для справок)		G20	G30/G31	G20	G30/G31
Потребляемая тепловая мощность макс.	кВт	25,7	25,7	30,5	30,5
Потребляемая тепловая мощность мин.	кВт	10,3	10,3	13	13
Полезная тепловая мощность макс.	кВт	23,8	23,8	28,4	28,4
Полезная тепловая мощность мин.	кВт	9,1	9,1	11,4	11,4
Класс NOx		2	2/2	3	2
Выброс CO при 0% O ₂ (при номинальной мощности)	ppm	56,9	72,9/38,6	57,6	107,7/62,3
Содержание CO ₂ в дымовых газах (при номинальной мощности)	%	7,2	7,3/7,1	6,5	7,8/7,7
Температура дымовых газов	°C	129	113/113	113	113/113
Массовый расход дымовых газов	кг/час	52,5	58,1/59,4	68,8	65,6/66,1
КПД					
Номинальный КПД	%	92,8		93,1	
КПД при 30% мощности	%	91,7		90,6	
Характеристики системы отопления					
Регулирование температуры теплоносителя системы отопления (мин. ÷ макс.)	°C	35 ÷ 78		35 ÷ 78	
Расширительный бак	л	10			
Давление расширительного бака	бар	1			
Давление в системе Выкл./Вкл.	бар	0,5/1,2 (±0,1)			
Максимальное давление при эксплуатации	бар	3			
Максимальная температура	°C	83			
Характеристики системы горячего водоснабжения					
Постоянный выход при Δt=25 °C	л/мин	13,7		16,3	
Постоянный выход при Δt=30 °C	л/мин	11,4		13,6	
Минимальный выход сантехнической воды	л/мин	2,2		2,2	
Максимальное давление сантехнической воды	бар	6			
Минимальное давление сантехнической воды	бар	0,5			
Регулирование температуры сантех. воды (мин. ÷ макс.)	°C	30 ÷ 55			
Электрические характеристики					
Напряжение/частота	В/Гц	220/50		220/50	
Мощность	Вт	132		142	
Защита		IPx5D		IPx5D	
Габаритные размеры					
Длина – Высота - Ширина	мм	См. раздел „ГАБАРИТЫ”			
Вес	кг	38,5		40,0	
Подключения(отвод дыма)					
Вход/выход теплоносителя системы отопления	дюйм	3/4”		3/4”	
Вход/выход сантехнической воды	дюйм	1/2”		1/2”	
Подключение газа к котлу	дюйм	3/4”		3/4”	
Диаметр коаксиального дымохода	мм	100/60		100/60	
Давление подачи газа					
Газ (для справок)		G20	G30/G31	G20	G30/G31
Номинальное давление	мбар	20	29/37	20	29/37
Давление на вход (мин÷макс)	мбар	17÷25	28÷30/ 35÷40	17÷25	28÷30/ 35÷40
Количество сопел		13		14	
Диаметр сопел	1/100мм	120	75/75	130	78/78
Потребление газа					
Q макс.	м ³ /ч	2,72		3,22	
	кг/ч		2,02/1,99		2,40/2,36
Q мин.	м ³ /ч	1,09		1,37	
	кг/ч		0,81/0,80		1,02/1,01

Продолжение таблицы

Технические характеристики	Ед. измер	Time 35 F	
Сертификация	№	0694 CM 3400	
Категория		II _{2H3+}	
Тип		B22 – C12 – C32 – C42 – C52 – C62 – C82 – C92	
Газ (для справок)		G20	G30/G31
Потребляемая тепловая мощность макс.	кВт	34,5	34,5
Потребляемая тепловая мощность мин.	кВт	13,5	13,5
Полезная тепловая мощность макс.	кВт	32,5	32,5
Полезная тепловая мощность мин.	кВт	11,9	11,9
Класс NOx		3	2
Выброс CO при 0% O ₂ (при номинальной мощности)	ppm	66,4	51,8/30,9
Содержание CO ₂ в дымовых газах (при номинальной мощности)	%	6,7	7,3/7,1
Температура дымовых газов	°C	107	103/103
Массовый расход дымовых газов	кг/час	75,9	79,3/81,1
КПД			
Номинальный КПД	%	94,3	
КПД при 30% мощности	%	91,3	
Характеристики системы отопления			
Регулирование температуры теплоносителя системы отопления (мин. ÷ макс.)	°C	35 ÷ 78	
Расширительный бак	л	10	
Давление расширительного бака	бар	1	
Давление в системе Выкл./Вкл.	бар	0,5/1,2 (±0,1)	
Максимальное давление при эксплуатации	бар	3	
Максимальная температура	°C	83	
Характеристики системы горячего водоснабжения			
Постоянный выход при Δt=25 °C	л/мин	18,7	
Постоянный выход при Δt=30 °C	л/мин	15,5	
Минимальный выход сантехнической воды	л/мин	2,2	
Максимальное давление сантехнической воды	бар	6	
Минимальное давление сантехнической воды	бар	0,5	
Регулирование температуры сантех. воды (мин. ÷ макс.)	°C	30 ÷ 55	
Электрические характеристики			
Напряжение/частота	В/Гц	220/50	
Мощность	Вт	155	
Защита		IPx5D	
Габаритные размеры			
Длина – Высота - Ширина	мм	См. раздел „ГАБАРИТЫ”	
Вес	кг	42,0	
Подключения(отвод дыма)			
Вход/выход теплоносителя системы отопления	дюйм	3/4”	
Вход/выход сантехнической воды	дюйм	1/2”	
Подключение газа к котлу	дюйм	3/4”	
Диаметр коаксиального дымохода	мм	100/60	
Давление подачи газа			
Газ (для справок)		G20	G30/G31
Номинальное давление	мбар	20	29/37
Давление на вход (мин÷макс)	мбар	17÷25	28÷30/ 35÷40
Количество сопел		15	
Диаметр сопел	1/100мм	130	77/77
Потребление газа			
Q макс.	м ³ /ч	3,65	
	кг/ч		2,72/2,67
Q мин.	м ³ /ч	1,43	
	кг/ч		1,06/1,05

1.9 Вторинна переробка та утилізація

Ваш газовий котел ТМ «Italtherm» та його транспортувальна упаковка здебільшого складаються з матеріалів, які придатні до вторинного використання.

Котел.

Ваш газовий котел ТМ «Italtherm», а також приналежності, не належать до побутових відходів. Простежте за тим, щоб старий котел і, можливо, наявні приналежності, були належним чином утилізовані.

Упаковка

Утилізацію транспортувальної упаковки надайте спеціалізованому підприємству, що встановило котел.



УВАГА: *Будь ласка, дотримуйтесь встановлених законом діючих внутрішньодержавних приписів.*

2 Інструкція з монтажу

Монтаж, підключення до водопровідної, газової та електромережі, монтаж газовивідних труб і введення в експлуатацію повинні виконуватися виключно кваліфікованими фахівцями, які мають відповідний допуск і є повноважними представниками спеціалізованої організації, що має ліцензії та інші дозвільні документи на проведення даних робіт відповідно до законодавства.



УВАГА: *Виробник, а також УСЦ не несуть відповідальності за можливі поломки, які виникли в результаті неправильної установки та монтажу котла.*



- До початку будь-яких монтажних робіт уважно перевірте цілісність котла: огляньте його на предмет відсутності вм'ятин, від'єднати деталей, слідів корозії та на наявність інших механічних пошкоджень.
- Перед монтажем зверніться до служби газопостачання, щоб отримати відповідну інформацію щодо умов підключення газового обладнання та вентиляції приміщення.

1.9 Повторная переработка и утилизация

Ваш газовый котел ТМ «Italtherm» и его транспортировочная упаковка по большей части состоят из материалов, что пригодны к повторному использованию.

Котел.

Ваш газовый котел ТМ «Italtherm», а также принадлежности, не принадлежат к бытовым отходам. Проследите за тем, чтобы старый котел и, возможно, имеющиеся принадлежности были должным образом утилизированы.

Упаковка

Утилизацию транспортировочной упаковки предоставляйте специализированному предприятию, которое установило котел.



ВНИМАНИЕ: *Пожалуйста, придерживайтесь установленных законом действующих внутригосударственных предписаний.*

2 Инструкция по монтажу

Монтаж, подключение к водопроводной, газовой и электросети, монтаж газо-выводных труб и введения в эксплуатацию должны выполняться исключительно квалифицированными специалистами, которые имеют соответствующий допуск и являются полномочными представителями специализированной организации, имеющей лицензии и иные разрешительные документы на проведение данных работ в соответствии с законодательством.



ВНИМАНИЕ: *Производитель, а также УСЦ не несут ответственности за возможные поломки, возникшие в результате неправильной установки и монтажа котла.*



- До начала каких-либо монтажных работ внимательно проверьте целостность котла: осмотрите его на предмет отсутствия вмятин, отсоединившихся деталей, следов коррозии и на наличие других механических повреждений.
- Перед монтажом обратитесь в службу газоснабжения, чтобы получить соответствующую информацию относительно условий подключения газового оборудования и вентиляции помещения.

- *Обов'язково* **упевніться** в достатній кількості газу з урахуванням його витрати на інші газові прилади, які експлуатуються в одному приміщенні.
- *Перед* **монтажем котла** необхідно ретельно прочистити водогін та газопровід.
- *Встановити* **газовий запірний вентиль** якнайближче до котла.
- *Після* **підключення до мережі газопостачання** необхідно перевірити щільність з'єднань.
- *Даний котел* повинен підключатися лише до природного газу.
- *Технічне обслуговування котла* проводиться лише спеціалістами УСЦ.

2.1 Місце встановлення котла

Слід взяти до уваги наступне:



Увага: Котли призначені винятково для настінної установки.

- Місце має відповідати вимогам проекту газифікації.
- Місце має задовольняти мінімальним відступам, вказаним в розділі 2.2.

■ Поверхня стіни повинна бути гладкою, без будь-яких виступів або нерівностей, що можуть відкривати доступ до задньої частини котла (котли не повинні встановлюватися на підставках або підлогах).

■ Котел дозволяється встановлювати і експлуатувати тільки в приміщеннях з постійною приточно-витяжною вентиляцією, яка відповідає вимогам ДБН В.2.5-20-2001 «Газопостачання». При недостатньому притоку повітря порушується робота котла.

■ Забороняється затуляти або зменшувати перетин вентиляційних отворів.

■ При наявності в приміщенні, в якому встановлений котел, герметичних вікон, слід забезпечити постачання свіжого повітря, яке необхідне для утворення пальної суміші в котлі та повного згорання газу.

■ Котел повинен встановлюватися на кухнях чи інших опалювальних нежитлових приміщеннях (за винятком ванних кімнат і інших сирих приміщень в яких можливе попадання пари або вологи на котел) на

• **Обязательно** *удостоверьтесь* в достаточном количестве газа с учетом его расхода на другие газовые приборы, которые эксплуатируются в одном помещении.

• *Перед* **монтажом котла** необходимо тщательно прочистить водопровод и газопровод.

• *Установить* **газовый запорный вентиль** как можно ближе к котлу.

• *После* **подключения к сети газоснабжения** необходимо проверить плотность соединений.

• *Данный котел* должен подключаться только к природному газу.

• *Техническое обслуживание котла* проводится исключительно специалистами УСЦ.

2.1 Место установки котла

Следует **принять во внимание** следующее:



Внимание: Котлы предназначены исключительно для настенной установки.

■ Место должно отвечать требованиям проекта газификации.

■ Место должно удовлетворять минимальным отступам, указанным в разделе 2.2.

■ Поверхность стены должна быть гладкой, без каких-либо выступов или неровностей, которые могут открывать доступ к задней части котла (котлы не должны устанавливаться на подставках или полах).

■ Котел разрешается устанавливать и эксплуатировать только в помещениях с постоянной приточно-вытяжной вентиляцией, отвечающей требованиям ДБН В.2.5-20-2001 «Газоснабжение». При недостаточном притоке воздуха нарушается работа котла.

■ Запрещается закрывать или уменьшать сечение вентиляционных отверстий.

■ При наличии в помещении, в котором установлен котел, герметичных окон, обеспечить приток свежего воздуха, который необходим для горения в котле и полного сгорания газа.

■ Котел должен устанавливаться на кухнях или иных отопляемых нежилых помещениях (за исключением ваннных комнат и других сырых помещений в которых возможно попадание пара или влаги на котел) на стенах,

стінах, виконаних з негорючих матеріалів у відповідності з проектом газифікації та ДБН В.2.5-20-2001.

■ Для запобігання корозії, повітря у приміщенні не повинне містити речовин, що сприяють виникненню корозії. Наприклад, такими речовинами є галогенні вуглеводні, які у розчинниках, фарбах, клеях, аерозольних і різних домашніх миючих засобах.

■ Котел не дозволяється встановлювати в незахищеному від морозу приміщенні. Якщо з'явилась загроза зниження температури у кімнаті нижче 0 °С, слід вимкнути котел та злити воду.

2.2 Мінімальні відстані

Визначаючи місце монтажу, слід враховувати наступні рекомендації:

- Максимально сховати виступаючі частини: труби, шланги тощо.
- Забезпечити достатній доступ для ремонтних робіт, згідно відстаней, вказаних на схемі:

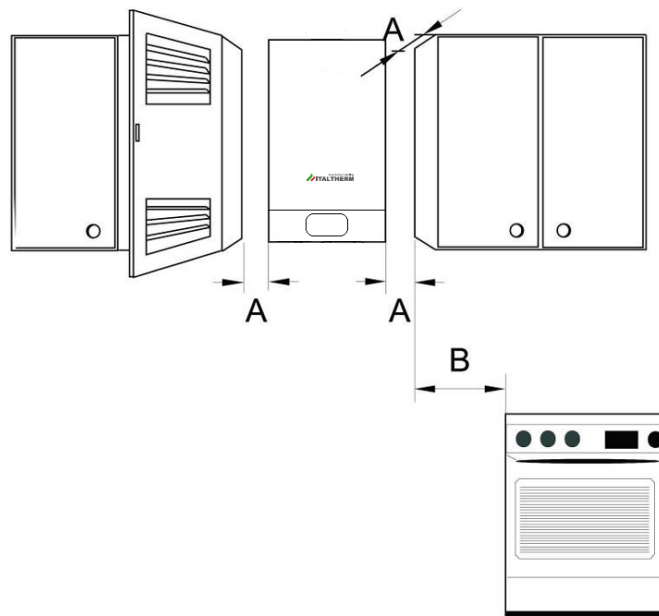

Позначення:

A - з боків не менше 10 см

B \geq 40 см

• Між передньою стінкою котла і протилежною стіною приміщення повинен бути прохід не менше ніж 1 м.

• Котли повинні бути встановлені на відстані не менше 0,2 м до горючих конструкцій.

• Котли повинні встановлюватися до цегельних стін або перегородок на відстані

выполненных из негорючих материалов в соответствии с проектом газификации и ДБН В.2.5-20-2001.

■ Для предотвращения коррозии, воздух в помещении не должен содержать веществ, способствующих возникновению коррозии. Например, такими веществами являются галогенные углеводороды, содержащиеся в растворителях, красках, клеях, аэрозольных и различных домашних моющих средствах.

■ Котел не разрешается устанавливать в незащищенном от мороза помещении. Если появилась угроза снижения температуры в комнате ниже 0 °С, следует выключить котел и слить воду.

2.2 Минимальные расстояния

Определяя место монтажа, следует учитывать следующие рекомендации:

- Максимально спрятать выступающие части: трубы, шланги и тому подобное.
- Обеспечить достаточный доступ для ремонтных работ, согласно расстояниям, указанным на схеме:

Обозначения:

A – по сторонам не менее 10 см

B \geq 40 см

• Между передней стенкой котла и противоположной стеной помещения должен быть проход не менее 1 м.

• Котлы должны быть установлены на расстоянии не менее 0,2 м до горючих конструкций.

• Котлы должны устанавливаться к кирпичным стенам или перегородкам на

не менш ніж 15 см.

- При установці котлів біля горючої стіни, останню необхідно облицювати цеглою на ребро.
- Цегельне облицювання стіни варто звести вище рівня котла на 0,5 м.

2.3 Монтаж котла



УВАГА: У випадку потрапляння будь-якого бруду усередину котла можливе його пошкодження!

Прочистити усі труби, щоб унеможливити потрапляння монтаж-ного бруду всередину.



УВАГА: При здійсненні відводу продуктів згорання необхідно віддавати пріоритет місцевим нормам, в тому числі зазначеним в ДБН В.2.5-20-2001 «Газопостачання» (додаток Ж).

Монтаж рекомендується виконувати в наступній послідовності:

- Розпакувати котел.
- Переконатися у повній комплектації.
- Зняти пробки зі штуцерів газової та водяних труб.
- Зафіксувати обладнання у вертикальному положенні.
- Зробити отвір у стіні для коаксіальної труби.
- Змонтувати коаксіальну трубу на приладі.



УВАГА: Забороняється встановлювати котел на водяні чи газові труби без закріплення на стіні. Стіна та кріплення повинні витримувати вагу котла!



УВАГА: Забороняється встановлювати котел над джерелом тепла або відкритого полум'я.

Для спрощення інсталяції рекомендується спочатку зробити підключення до водопроводу.

расстоянии не менее 15 см.

- При установке котлов возле горючей стены, последнюю необходимо облицевать кирпичом на ребро.
- Кирпичную облицовку стены следует свести выше уровня котла на 0,5 м.

2.3 Монтаж котла



ВНИМАНИЕ: В случае попадания грязи внутрь котла возможно его повреждение!

Прочистить все трубы, чтобы сделать невозможным попадание монтажной грязи внутрь.



ВНИМАНИЕ: При осуществлении отвода продуктов сгорания необходимо отдавать приоритет местным нормам, в том числе указанным в ДБН В.2.5-20-2001 «Газоснабжение» (приложение Ж).

Монтаж рекомендуется производить в следующей последовательности:

- Распаковать котел.
- Убедиться в полной комплектации.
- Снять пробки из штуцеров газовой и водяных труб.
- Зафиксировать оборудование в вертикальном положении.
- Сделать отверстие в стене для коаксиальной трубы.
- Смонтировать коаксиальную трубу на приборе.



ВНИМАНИЕ: Запрещается устанавливать котел на водяные или газовые трубы без закрепления на стене. Стена и крепления должны выдерживать вес котла!



ВНИМАНИЕ: Запрещается устанавливать котел над источником тепла или открытого огня.

Для упрощения инсталляции рекомендуется сначала сделать подключение к водопроводу.

2.4 Підключення до системи подачі електроенергії

Підключіть котел до мережі 220 В, 50 Гц. Необхідно дотримуватись полярності L-N (фаза L - коричневий; нейтраль N - блакитний) та заземлення (жовто-зелений кабель).



Електрична безпека котла досягається тільки тоді, коли він правильно заземлений, згідно з чинними нормами безпеки.

Персонал, який має професійну підготовку, повинен впевнитись, що електрична установка відповідає максимальній потужності споживання котла, яка зазначена в паспорті, та особливо впевнитись, що переріз кабелю приладу відповідає потужності споживання котла.

2.4 Подключение к системе подачи электроэнергии

Подключите котел к сети 220 В, 50 Гц. Необходимо соблюдать полярность L-N (фаза L - коричневый; нейтраль N - голубой) и заземление (желто-зеленый кабель).



Электрическая безопасность котла достигается только тогда, когда он правильно заземлен, согласно действующим нормам безопасности.

Персонал, который имеет профессиональную подготовку, должен удостовериться, что электрическая установка отвечает максимальной мощности потребления котла, которая отмечена в паспорте, и особенно удостовериться, что сечение кабеля прибора отвечает мощности потребления котла.

Електрична плата

Электрическая плата

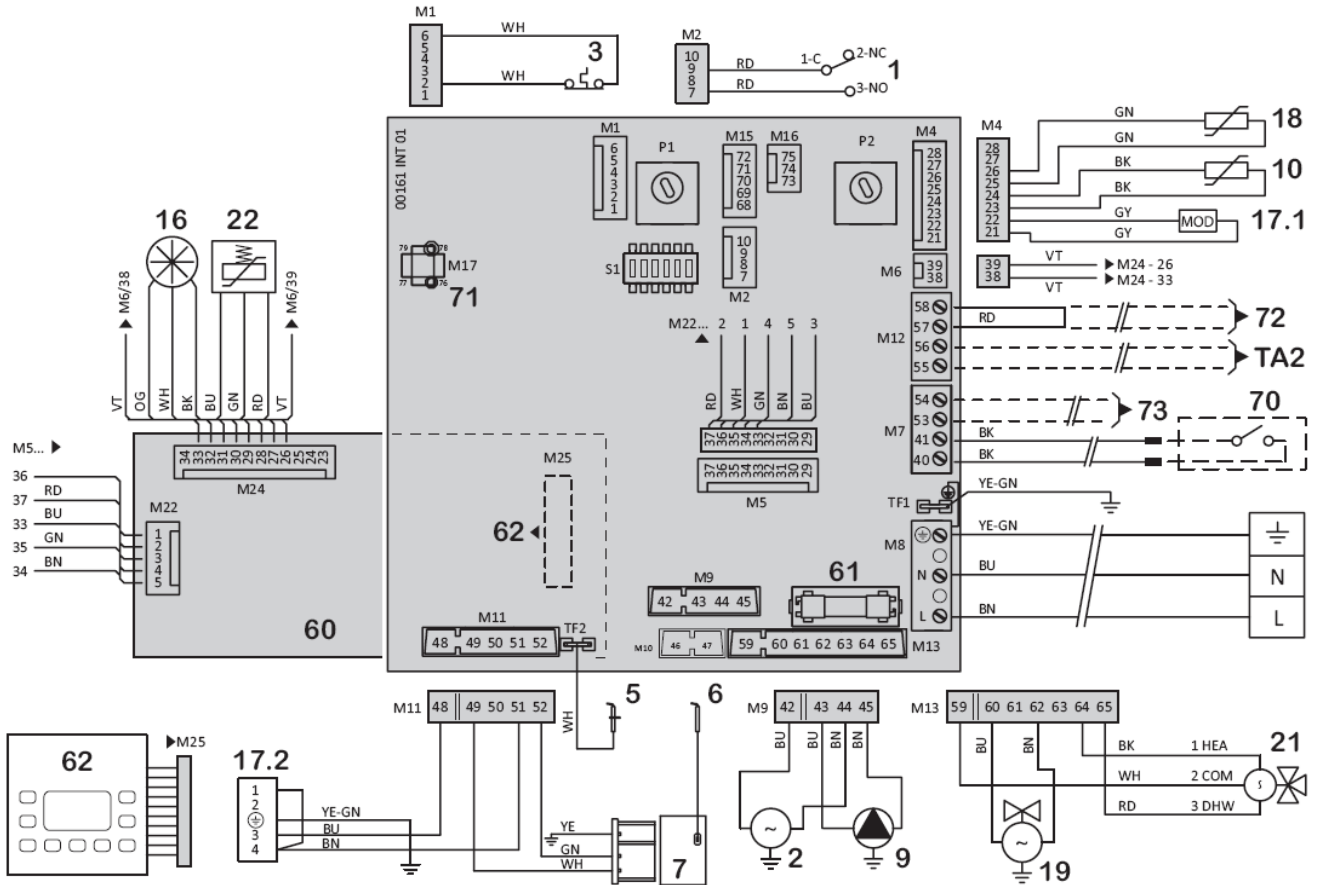

- 1 - Пресостат *
- 2 - Вентилятор
- 3 - Запобіжний термостат *
- 5 - Електрод наявності полум'я
- 6 - Електрод розпалу*
- 7 - Трансформатор розпалювання
- 9 - Насос
- 10- Датчик температури контуру опалення
- 16 - Датчик протоку
- 17.1 - Газовий клапан - контроль модуляції
- 17.2 - Газовий клапан - контроль відкриття
- 18 - Датчик температури ГВП
- 19 - Електроклапан підживлення
- 21 - Триходовий клапан
- 22 - Датчик тиску системи опалення
- 60 - Плата дисплея
- 61 - Плавкий запобіжник F2A
- 62 - Комутатор управління

- 1 - Прессостат *
- 2 - Вентилятор
- 3 - Предохранительный термостат *
- 5 - Электрод наличия пламени
- 6 - Электрод розжига *
- 7 - Трансформатор розжигу
- 9 - Насос
- 10 - Датчик температури контуру опалення
- 16 - Датчик протока
- 17.1 - Газовый клапан - контроль модуляції
- 17.2 - Газовый клапан - контроль відкриття
- 18 - Датчик температури ГВС
- 19 - Електроклапан підпитки
- 21 - Трехходовой клапан
- 22 - Датчик давления системы отопления
- 60 - Плата дисплея
- 61 - Предохранитель F2A
- 62 - Коммутатор управления

Опційні пристрої:

70 - Кімнатний термостат
 71 - Конектор підключення мультизональної комплексу
 72 - Запобіжний термостат підлогового опалення (опція)
 73 - Датчик зовнішньої температури (опція)
 TA2 – Термостат для зон з різним температурним діапазоном (опція)

Скорочення:

BK - чорний
 BN- коричневий
 BU- голубий
 GN- зелений
 GY- сірий
 OG- помаранчевий
 RD- червоний
 VT- фіолетовий
 WH- білий
 YE- жовтий

COM- спільний

DHW – режим ГВП

NC- нормально замкнутий

NO- нормально розімкнутий

HEA- режим опалення

** Контакти цих компонентів наведені в наступних умовах - холодний стан, немає тиску в системі, немає потоку.*

 **УВАГА:** *Всі роботи, які стосуються електричної плати управління та підключення елементів до неї, повинні виконуватись лише кваліфікованим персоналом УСЦ.*

 **УВАГА:** *При пошкодженні кабелю живлення його заміну, щоб уникнути небезпеки, повинен виконувати представник УСЦ.*

 **Примітка:** виробник не несе ніякої відповідальності за тілесні ушкодження людей, тварин, та пошкодження/знищення майна з причини відсутності заземлення котла і недодержання стандартів протипожежної та електричної безпеки.

Опционные устройства:

70 - Комнатный термостат
 71 - Конектор подключения мультизонального комплекта
 72 - Предохранительный термостат напольного отопления (опция)
 73 – Датчик наружной температуры (опция)
 TA2 - Термостат для зон с разным температурным диапазоном (опция)

Сокращения:

BK - черный
 BN-коричневый
 BU-голубой
 GN-зеленый
 GY-серый
 OG-оранжевый
 RD-красный
 VT-фиолетовый
 WH-белый
 YE-желтый

COM-общий

DHW – режим ГВС

NC-нормально замкнутый

NO-нормально разомкнутый

HEA- режим отопления

** Контакты этих компонентов приведены в следующих условиях - холодное состояние, нет давления в системе, нет потока.*

 **ВНИМАНИЕ:** *Все работы, касающиеся электрической платы управления и подключения элементов к ней, должны выполняться только квалифицированным персоналом УСЦ.*

 **ВНИМАНИЕ:** *При повреждении кабеля питания его замену, во избежание опасности, должен выполнять представитель УСЦ.*

 **Примечание:** производитель не несет какой-либо ответственности за телесные повреждения людей, животных, и повреждение/уничтожение имущества в виду отсутствия заземления котла и несоблюдение стандартов противопожарной и электрической безопасности.

2.5 Підключення до системи димовидалення

Щоб гарантувати функціонування та ефективність роботи котла, необхідно передбачити канали витяжки та відводу з горизонтальною ділянкою, нахилом вниз від 2% до 5% довжини горизонтальної ділянки. Системи витяжки та відводу, там, де це не передбачене чинними нормами, повинні бути захищені від потрапляння атмосферних опадів.

Забір повітря і викид продуктів згорання із застосуванням коаксіальних труб

Увага: Звертєсь з таблицею, і якщо це потрібно, встановіть діафрагму „D” з котлом, як показано на мал. (приймайте до уваги: кожний додатковий поворот на 90°, еквівалентний лінійній відстані 1 м, а 45° = 0,5м.

2.5 Подключение к системе дымоотвода

Чтобы гарантировать функционирование и эффективность работы котла, необходимо предусмотреть каналы забора и отвода с горизонтальным участком наклоном вниз от 2% до 5% длины горизонтального участка. Системы забора и отвода там, где это не предусмотрено действующими нормами, должны быть защищены от попадания атмосферных осадков.

Забор воздуха и выброс продуктов сгорания с применением коаксиальных труб

Внимание: Свертєсь с таблицей, и если это нужно, установите диафрагму „D” с котлом, как показано на рисунке (принимайте во внимание: каждый дополнительный поворот на 90° эквивалентный линейному расстоянию 1 м, а 45° = 0,5м.



Схема підключення коаксіальної труби



Схема подключения коаксиальной трубы

Позначення:

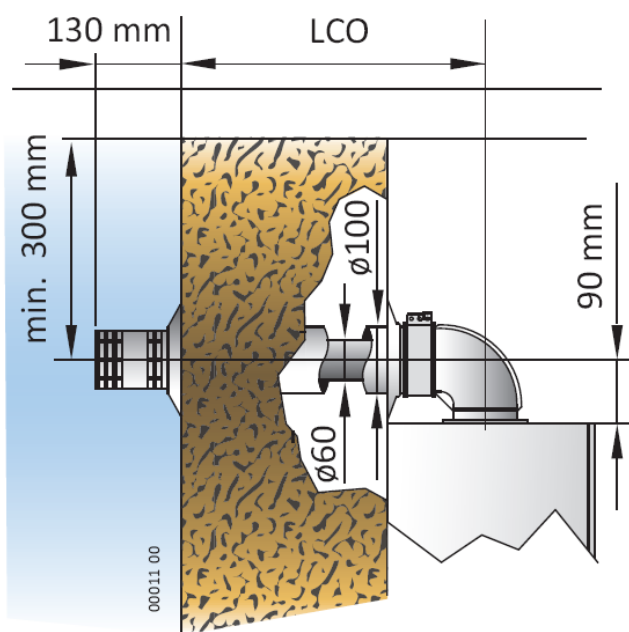
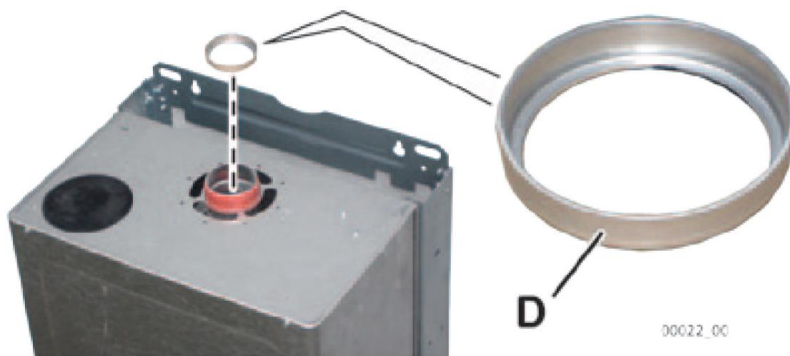
1 – система горизонтальних коаксіальних труб

2 – вертикальна коаксіальна система

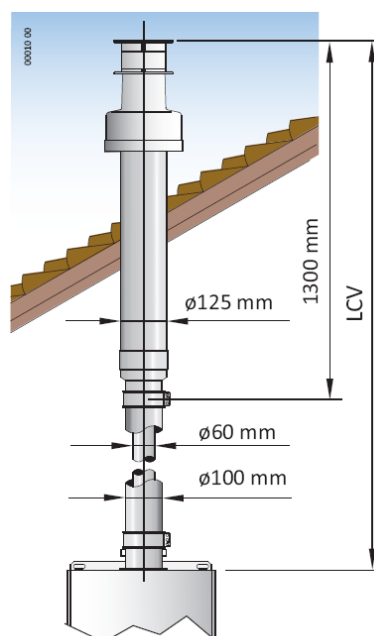
У випадках відводу через зовнішню стіну необхідно додержуватись позицій, які зазначені на кресленні чи в наступній таблиці.

Обозначения:

1 – система горизонтальных коаксиальных труб

2 – вертикальная коаксиальная система

В случаях отвода через наружную стену необходимо придерживаться позиций, которые отмечены на чертеже или в следующей таблице.

УКР

Модель	LCO мін÷макс (м)	LCV макс (м)	Діафрагма	
			Для довжин LCO або LCV (м)	Тип
25 F	0.5 ÷ 4	1 ÷ 5	менше 1	41(R)
			1÷2	46 (F)
			більше 2	немає
30 F	1 ÷ 3	1 ÷ 4	1	44(R)
			1÷2	46 (R)
			більше 2	немає
35 F	1 ÷ 4	1 ÷ 5	1	46 (R)
			більше 1	немає

(F) – діафрагма, що поставляється з котлом,
(R) – поставляється по замовленню (діаметр в мм)

РУС

Модель	LCO мін÷макс (м)	LCV макс (м)	Диафрагма	
			Для длин LCO или LCV (м)	Тип
25 F	0.5 ÷ 4	1 ÷ 5	меньше 1	41(R)
			1÷2	46 (F)
			больше 2	нет
30 F	1 ÷ 3	1 ÷ 4	1	44(R)
			1÷2	46 (R)
			больше 2	нет
35 F	1 ÷ 4	1 ÷ 5	1	46 (R)
			больше 1	нет

(F) – диафрагма, которая поставляется с котлом
(R) – поставляется по заказу (диаметр в мм)

Димовидалення та забір повітря із застосуванням роздільних труб



Увага: Звертєся з таблицею, і якщо це потрібно, установіть діафрагму „D” з котлом, як показано на рисунку (приймайте до уваги: кожний додатковий поворот на 90° , еквівалентний 0,5 м, а $45^\circ = 0,25$ м).

Дымоудаление и забор воздуха с применением раздельных труб



Внимание: Свертєся с таблицей, и если это нужно, установите диафрагму „D” с котлом, как показано на рисунке (принимайте во внимание: каждый дополнительный поворот на 90° эквивалентный 0,5 м, а $45^\circ = 0,25$ м).

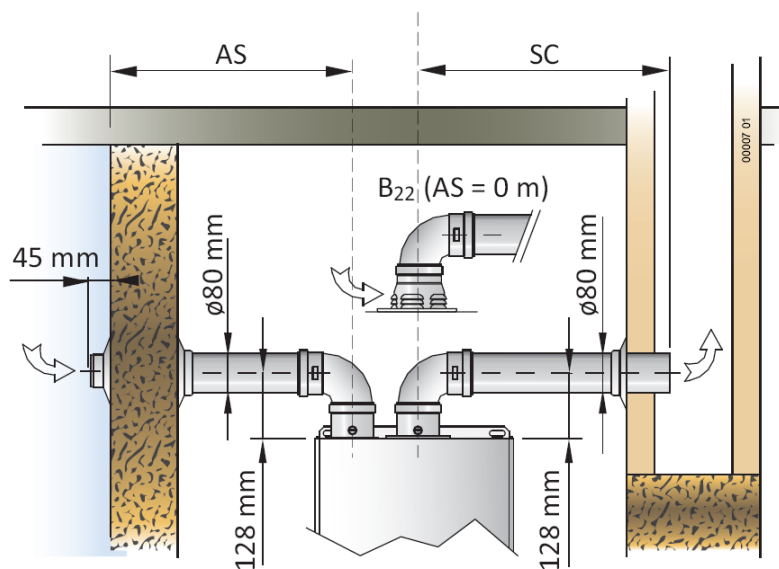
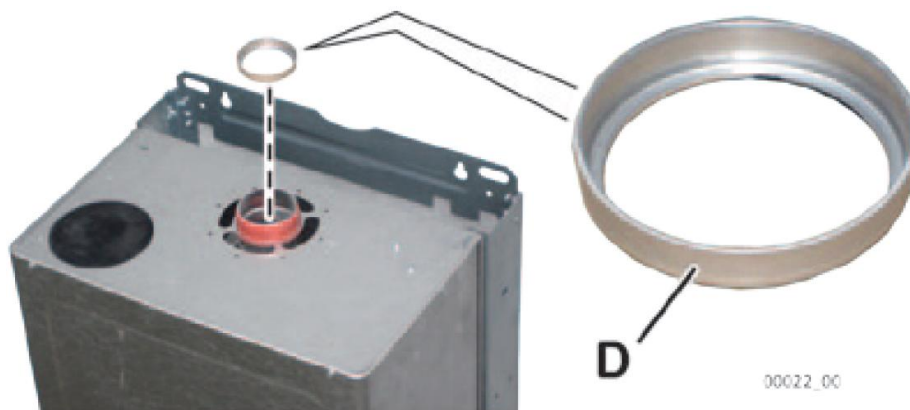

Модель	Роздільні канали			
	AS+SC мін÷макс (м)	SC макс (м)	Діафрагма	
			Довжина AS+SC (м)	Тип
25 F	2 ÷ 28	20	менше 8	46 (F)
			більше 8	немає
30 F	2 ÷ 16	10	менше 8	48 (F)
			більше 8	немає
35 F	2 ÷ 20	12	менше 8	48(F)
			більше 8	немає

(F) – діафрагма, що поставляється з котлом

Модель	Ø80mm (AS = 0m), адаптер з коакс. з'єднанням (B ₂₂)			
25F	1 ÷ 20	20	менше 8	46 (F)
			більше 8	немає
30 F	1 ÷ 9	9	завжди	48 (F)
35F	1 ÷ 9	9	завжди	48 (F)

Модель	Раздельные каналы			
	AS+SC мин÷макс (м)	SC макс (м)	Диафрагма	
			Длина AS+SC (м)	Тип
25 F	2 ÷ 28	20	меньше 8	46 (F)
			больше 8	нет
30 F	2 ÷ 16	10	меньше 8	48 (F)
			больше 8	нет
35 F	2 ÷ 20	12	меньше 8	48(F)
			больше 8	нет

(F) – діафрагма, которая поставляется с котлом

Модель	Ø80mm (AS = 0m), адаптер с коакс. соединением (B ₂₂)			
25F	1 ÷ 20	20	меньше 8	46 (F)
			больше 8	нет
30 F	1 ÷ 9	9	всегда	48 (F)
35F	1 ÷ 9	9	всегда	48 (F)



УВАГА: При здійсненні відводу продуктів згорання необхідно надавати пріоритет місцевим нормам, в тому числі зазначеним в ДБН В.2.5-20-2001 «Газопостачання» (додаток Ж).



ВНИМАНИЕ: При осуществлении отвода продуктов сгорания необходимо отдавать приоритет местным нормам, в том числе отмеченным в ДБН В.2.5-20-2001 «Газоснабжение» (приложение Ж).

Наведені нижче позиції являють собою рекомендації заводу-виготовлювача.

Нижеприведенные позиции являются рекомендациями завода-изготовителя.

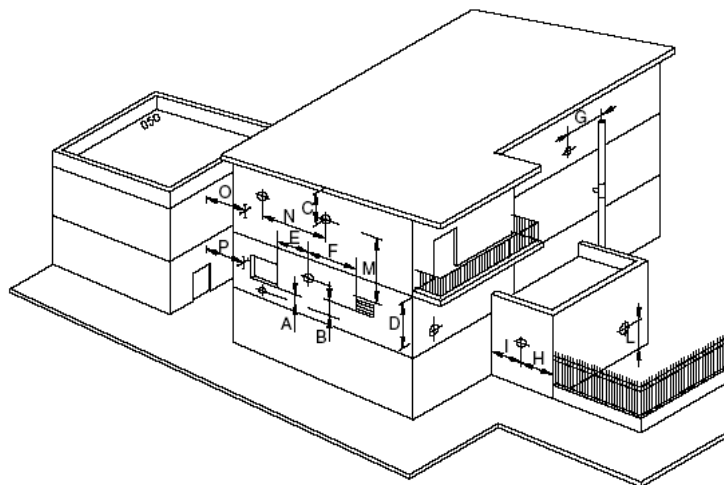

Умовне розміщення терміналів.

Розміщення терміналів для апаратів з примусовою тягою в залежності від їх теплової продуктивності

Розміщення терміналу	Відстань	Апарати		
		Від 4 кВт* до 7 кВт мм мін.	Від 7 кВт до 16 кВт мм мін.	Від 16 кВт до 35 кВт мм мін.
Під вікном	A	300	500	600
Під вентиляційним отвором	B	300	500	600
Під карнизом	C	300	300	300
Під балконом **	D	300	300	300
Від найближчого вікна	E	400	400	400
Від найближчого вентиляційного отвору	F	600	600	600
Від труб чи вихлопів вертикальних чи горизонтальних***	G	300	300	300
Від рогу будинку	H	300	300	300
Від входу до будинку	I	300	300	300
Від підлоги першого чи іншого поверху	L	400 ◊	1500 ◊	2200
Між двома терміналами по вертикалі	M	500	1000	1500
Між двома терміналами по горизонталі	N	500	800	1000
Від фронтальної поверхні без отворів чи терміналів в межах 3 метрів від виходу диму	O	1500	1800	2000
Аналогічно, але з отворами чи терміналами в межах 3 метрів від виходу диму	P	2500	2800	3000

* Апарати, теплова продуктивність яких не перевищує 4 кВт, не мають обмежень щодо їх розміщення відносно терміналів, за винятком випадків за пунктами O і P.

** Термінали під балконом, яким користуються, повинні розміщатись так, щоб весь шлях проходження диму, від точки виходу з терміналу до його відводу з зовнішнього периметру балкону, разом з висотою захисної баліасини, був не меншим за 2000 мм.

*** При розміщенні терміналів повинні бути відстані не менші за 500 мм від матеріалів, чутливих до дії продуктів згорання (наприклад, карнизи та водостічні труби з полімерних матеріалів, дерев'яні вікна тощо), якщо елементи з таких матеріалів не захищені від дії продуктів згорання.



◊ у таких випадках термінали повинні виконуватись так, щоб вихід продуктів згорання був, наскільки це можливо, захищений від впливу температури.

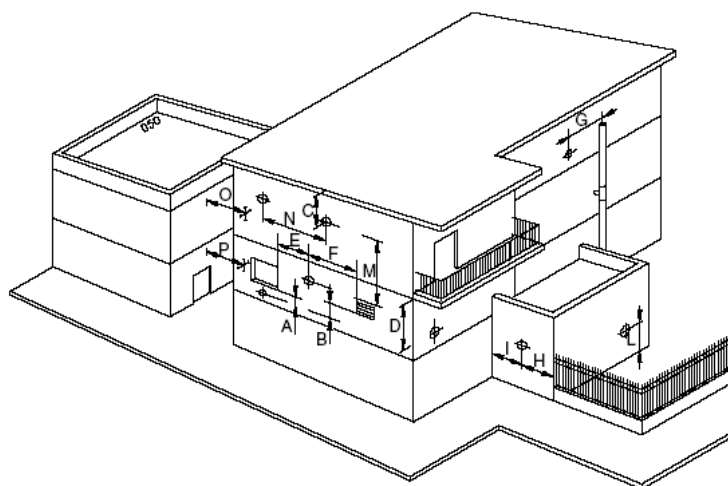

Условное размещение терминалов
Размещение терминалов для аппаратов с принудительной тягой в зависимости от их тепловой производительности

Размещение терминала	Расстояние	Аппараты		
		От 4 кВт* до 7 кВт мм мин.	От 7 кВт до 16 кВт мм мин.	От 16 кВт до 35 кВт мм мин.
Под окном	A	300	500	600
Под вентиляционным отверстием	B	300	500	600
Под карнизом	C	300	300	300
Под балконом **	D	300	300	300
От ближайшего окна	E	400	400	400
От ближайшего вентиляционного отверстия	F	600	600	600
От труб или выхлопов вертикальных или горизонтальных***	G	300	300	300
От угла дома	H	300	300	300
От входа в дом	I	300	300	300
От пола первого или другого этажа	L	400 ◊	1500 ◊	2200
Между двумя терминалами по вертикали	M	500	1000	1500
Между двумя терминалами по горизонтали	N	500	800	1000
От фронтальной поверхности без отверстий или терминалов в пределах 3 метров от выхода дыма	O	1500	1800	2000
Аналогично, но с отверстиями или терминалами в пределах 3 метров от выхода дыма	P	2500	2800	3000

* Аппараты, тепловая производительность которых не превышает 4 кВт, не имеют ограничений относительно их размещения относительно терминалов, за исключением случаев по пунктам O и P.

** Терминалы под балконом, которым пользуются, должны размещаться так, чтобы весь путь прохождения дыма, от точки выхода из терминала до его отвода с внешнего периметра балкона, вместе с высотой защитной балясины, был не меньше 2000 мм.

*** При размещении терминалов должны быть расстояния не меньше 500 мм от материалов, чувствительных к действию продуктов сгорания (например, карнизы и водосточные трубы из полимерных материалов, деревянные окна и тому подобное), если элементы из таких материалов не защищены от действия продуктов сгорания.



◊ в таких случаях терминалы должны выполняться так, чтобы выход продуктов сгорания был, насколько это возможно, защищенный от влияния температуры.

2.6 Підключення до водопроводу

Подача сантехнічної води

- Позначити труби гарячої та холодної води, щоб їх не переплутати під час монтажу.
- Підключити обладнання до труб гарячої та холодної води.
- Щоб запобігти проблемам від раптового коливання тиску у мережі водопостачання, рекомендується встановити зворотній клапан на трубу підведення холодної води.
- Якщо жорсткість вихідної води перевищує 4 мг•екв/л необхідно встановити на вході води у котел установку для пом'якшення води. Це дозволить продовжити термін служби котла, захищаючи теплообмінник від відкладення солей жорсткості.

Нагрів

- Переконайтесь, що вимірний тиск системи водопостачання за редукційним клапаном не перевищує робочий тиск, зазначений в паспорті котла.
- У зв'язку з тим, що під час функціонування котла тиск води у системі опалення підвищується, переконайтесь, що максимальне значення тиску не перевищує максимальне значення тиску, зазначене в таблиці „Технічні характеристики”.
- З'єднайте запобіжний злив котла із зливним отвором запобіжного клапану, що має діаметр 1/2” (див. розділ «Заповнення котла»). Якщо цього не зробити, запобіжний клапан, в разі необхідності зливу, може залити приміщення і виробник не приймає на себе відповідальність у таких випадках.

Заповнення котла

Після виконання всіх з'єднань котла можна приступати до заповнення контуру. Така операція повинна виконуватися за наступними етапами:



Котел не повинен бути підключений до електроживлення

2.6 Подключение к водопроводу

Подача сантехнической воды

- Пометить трубы горячей и холодной воды, чтобы их не перепутать во время монтажа.
- Подключить оборудование к трубам горячей и холодной воды.
- Чтобы предотвратить проблемы от внезапного колебания давления в сети водоснабжения, рекомендуется установить обратный клапан на трубу подвода холодной воды.
- Если жесткость исходной воды превышает 4 мг•экв/л необходимо установить на входе воды в котел установку для умягчения воды. Это позволит продлить срок службы котла, защищая теплообменник от отложения солей жесткости.

Нагрев

- Убедитесь, что измеренное давление системы водоснабжения за редукционным клапаном не превышает рабочее давление, отмеченное в паспорте котла.
- В связи с тем, что во время функционирования котла давление воды в системе отопления повышается, убедитесь, что максимальное значение давления не превышает максимальное значение давления, отмеченное в таблице „Технические характеристики”.
- Соедините предохранительный слив котла со сливным отверстием предохранительного клапана, который имеет диаметр 1/2” (см. раздел «Заполнение котла»). Если этого не сделать, предохранительный клапан, в случае необходимости слива, может залить помещение, и производитель не принимает на себя ответственность в таких случаях.

Заполнение котла

После выполнения всех соединений котла можно приступать к заполнению контура. Такая операция должна выполняться по следующим этапам:



Котел не должен быть подключен к электропитанию

- Поступово відкривайте відсічний кран, що знаходиться на вході холодної води в котел
 - Відкрийте крани Маєвського на радіаторах
 - Поступово поверніть гвинт 1 на електроклапані підживлення з позиції «С» в позицію «А» (див. рис. "Вид котла знизу"), переконавшись, що автоматичний повітряний клапан випуску повітря, встановлений в котлі, функціонує нормально
 - Закрити крани Маєвського на радіаторах, як тільки з них потече вода
 - Контролюйте тиск за допомогою манометра 2 - він має підвищитися до 1,2-1,5 бар
 - Поверніть гвинт 1 в позицію «С» і ще раз спустіть повітря кранами Маєвського на радіаторах.
- Постепенно открывайте отсечной кран, находящийся на входе холодной воды в котел
 - Откройте краны Маевского на радиаторах
 - Постепенно поверните винт 1 на электроклапане подпитки с позиции «С» в позицию «А»(см. рис. „Вид котла снизу”), убедившись, что автоматический воздушный клапан выпуска воздуха, установленный в котле, функционирует нормально
 - Закройте краны Маевского на радиаторах, как только из них потечет вода
 - Контролируйте давление с помощью манометра 2 — оно должно повыситься до 1,2-1,5 бар
 - Поверните винт 1 в позицию «С» и еще раз спустите воздух кранами Маевского на радиаторах.



УВАГА: *Виготовлювач та УСЦ не несуть відповідальності за несправності в результаті неправильного маніпулювання із краном заповнення й недотримання наведених вище умов. На такі несправності не поширюється загальна гарантія котла.*



ВНИМАНИЕ: *Изготовитель и УСЦ не несут ответственность за неисправности в результате неправильного манипулирования с краном заполнения и несоблюдения приведенных выше условий. На такие неисправности не распространяется общая гарантия котла.*

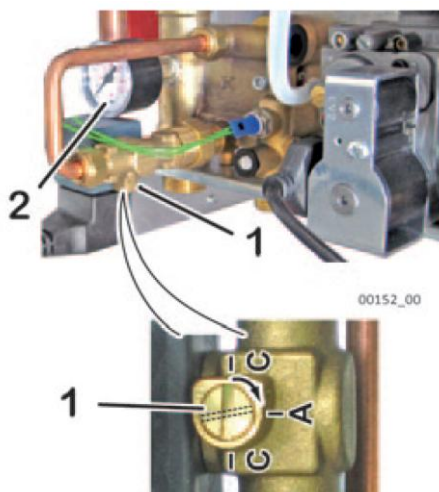

Позначення:

1. Гвинт підживлення
2. Манометр системи опалення

Обозначения:

1. Винт подпитки
2. Манометр системы отопления

2.7 Підключення до мережі газопостачання

Встановлення котла повинно виконуватись персоналом, який підготовлений до таких робіт, тому що помилка при встановленні може призвести до тілесного ушкодження

2.7 Подключение к сети газоснабжения

Установка котла должно выполняться персоналом, который подготовлен к таким работам, потому что ошибка при установке может привести к телесному повреждению

людей, тварин, чи пошкодження речей, і у таких випадках виробник не несе відповідальності.

Необхідно перевірити:

- 1) чистоту всіх труб для подачі газу на предмет забруднень, які можуть заважати належному функціонуванню котла;
- 2) лінія подачі газу та газова установка повинні відповідати чинним місцевим нормам;
- 3) внутрішню та зовнішню герметичність приладу та газових з'єднань;
- 4) діаметр труби для подачі газу повинен бути більшим чи таким, як переріз труби газопостачання котла;
- 5) газ, який подається до котла, повинен бути такого ж типу, для якого передбачений котел (природний газ);
- 6) перед під'єднанням газової труби до котла повинен бути встановлений відтинаючий кран.

Відкрийте кран лічильника та випустіть повітря, яке міститься всередині вузлів котла.



УВАГА: Для зміни типу газу, на якому працює котел, необхідно викликати кваліфікованого спеціаліста УСЦ.

Після покупки котла при наявності вимоги перейти з одного типу газу на інший, дана операція підлягає оплаті споживачем.



УВАГА: **ОБОВ'ЯЗКОВО** змонтуйте прокладку з фланцем, розмір і матеріал якої підходять для з'єднання труб котла та подачі газу.

Для виготовлення прокладки НЕ ПІДХОДЯТЬ матеріали з клоччя, тефлонової стрічки та аналогічні.

Для ефективної роботи котла необхідно установити наступні пристрої (в комплект поставки не входять):

- фільтр очищення води в системі опалення (рекомендований – фільтр середньої очистки);
- фільтр очищення газу (рекомендований – газовий фільтр тонкої очистки);
- стабілізатор напруги (рекомендований – потужність 500/1000 Вт; захист від

людей, живих тварин, или повреждению вещей, и в таких случаях производитель не несет ответственности.

Необходимо проверить:

- 1) чистоту всех труб для подачи газа на предмет загрязнений, которые могут мешать надлежащему функционированию котла;
- 2) линия подачи газа и газовая установка должны удовлетворять действующим местным нормам;
- 3) внутреннюю и внешнюю герметичность прибора и газовых соединений;
- 4) сечение трубы для подачи газа должно быть большим или таким, как сечение трубы газоснабжения котла;
- 5) газ, который подается в котел, должен быть такого же типа, для которого предусмотрен котел (природный газ);
- 6) перед подключением газовой трубы к водонагревателю должен быть установлен отсекающий кран.

Откройте кран счетчика и выпустите воздух, который содержится внутри узлов котла.



ВНИМАНИЕ: Для смены типа газа, на котором работает котел, не обходимо вызвать квалифицированного специалиста УСЦ.

После покупки котла при наличии требования перейти с одного типа газа на другой, данная операция подлежит оплате потребителем.



ВНИМАНИЕ: **ОБЯЗАТЕЛЬНО** смонтируйте прокладку с фланцем, размер и материал которой подходят для соединения труб котла и подачи газа.

Для изготовления прокладки НЕ ПОДХОДЯТ материалы из пакли, тефлоновой ленты и аналогичные.

Для эффективной работы котла необходимо установить следующие устройства (в комплект поставки не входят):

- фильтр очистки воды в системе отопления (рекомендуемый - фильтр средней очистки);
- фильтр очистки газа (рекомендуемый - газовый фильтр тонкой очистки);
- стабилизатор напряжения (рекомендуемый - мощность 250/500Вт, защита от

перевантаження по потужності споживання 600/1200 Вт; стабілізація вхідної напруги в діапазоні від 130 до 280 В до величини 220 В $\pm 10\%$).

Всі установлені пристрої повинні бути справними і нормально функціонувати.

Забезпечення усіма вищеперерахованими пристроями при установці котла покладається на споживача.

У випадку виходу з ладу котла по причині відсутності перерахованих пристроїв, ремонт буде вважатися не гарантійним і відшкодовується споживачем.

3 Інструкція з експлуатації

3.1 Правила техніки безпеки



УВАГА: Експлуатація будь-якого пристрою, який використовує електричну енергію, вимагає дотримання

таких основних правил:

- а) не торкатися апарата мокрими чи вологими частинами тіла;
- б) не смикати електричний шнур;
- в) не міняти самостійно шнур живлення при пошкодженні його.
- г) не торкатися до шнура живлення вологими руками. Це може призвести до ураження електричним струмом.
- д) не використовувати воду або вологу ганчірку для чищення котла.



УВАГА: Споживач несе відповідальність згідно чинного законодавства за дотриманням правил техніки безпеки при експлуатації котла, а також відповідальність за утримання котла в належному стані та дотримання вимог цих експлуатаційних документів.

Поблизу котла категорично забороняється складування, зберігання і використання вибухонебезпечних та легкозаймистих матеріалів і рідин (папір, розчинники, фарби і та інше).

► Монтаж котла повинен виконуватися персоналом, що має відповідну підготовку та ліцензію на виконання даного виду робіт.

перегрузки по мощности потребления 300/600 Вт; стабилизация входного напряжения в диапазоне от 130 до 280 В до величины 220 В $\pm 10\%$).

Все установленные устройства должны быть исправными и нормально функционировать.

Обеспечение всеми вышперечисленными устройствами при установке котла возлагается на потребителя.

В случае выхода из строя котла по причине отсутствия перечисленных устройств, ремонт будет считаться не гарантийным и возмещается потребителем.

3 Инструкция по эксплуатации

3.1 Правила техники безопасности



ВНИМАНИЕ: Эксплуатация любого устройства, использующего электрическую энергию, требует соблюдения следующих

основных правил:

- а) не касаться аппарата мокрими или влажными частями тела;
- б) не дергать электрический шнур;
- в) не менять самостоятельно шнур питания при повреждении его.
- г) не прикасаться к шнуру питания влажными руками. Это может привести к поражению электрическим током.
- д) не использовать воду или влажную тряпку для чистки котла.



ВНИМАНИЕ: Потребитель несет ответственность согласно действующему законодательству за соблюдением правил техники безопасности при эксплуатации котла, а также ответственность за содержание котла в надлежащем состоянии и соблюдение требований этих эксплуатационных документов.

Вблизи котла категорически запрещается складирование, хранение и использование взрывоопасных и легковоспламеняющихся материалов и жидкостей (бумага, растворители, краски и другое).

► Монтаж котла должен выполняться персоналом, который имеет соответствующую подготовку и лицензию на выполнение

Технічне обслуговування, огляд та профілактика котла проводиться тільки спеціалістами УСЦ.

► Виробник гарантує тривалу бездоганну роботу котла тільки при дотриманні положень цих експлуатаційних документів та проведенні його регулярного технічного обслуговування спеціалістами УСЦ. Експлуатаційні документи передаються користувачеві. Спеціаліст УСЦ повинен пояснити користувачеві принцип дії та правила техніки безпеки й експлуатації котла. У випадку небезпеки замерзання слід вимкнути котел та злити з нього воду.

Перед наступним увімкненням котла перевірте, що вода в ньому не замерзла і може вільно протікати крізь теплообмінник. Для цього відкрийте кран гарячої води і впевніться, що струмінь води з крану має звичайну силу.

Для запобігання нещасних випадків і виходу із ладу котла забороняється:

- а) експлуатувати котел на паливі, що не відповідає настройкам котла;
- б) користуватися котлом при наявності витoku газу;
- в) включати (виключати) котел дітям та особам, які не обізнані з загальними правилами користування побутовими газовими котлами або обмежені в своїх діях (недієздатні);
- г) розбирати і ремонтувати котел власними силами і засобами;
- д) експлуатувати котел без лицевої стінки;
- ж) користуватися несправним котлом;



УВАГА: При непрацюючому котлі газові крани повинні бути закриті.

При нормальній роботі котла і герметичному газопроводі в кімнаті не повинно бути запаху газу. Поява запаху свідчить про ушкодження:

- а) газового клапана;
- б) газових комунікацій або газопроводу;
- в) газового пальника;
- г) димоходу або герметичності з'єднання газоходу з димоходом

При появі запаху газу в приміщенні необхідно:

данного вида работ. Техническое обслуживание, осмотр и профилактика котла проводится только специалистами УСЦ.

► Производитель гарантирует длительную безукоризненную работу котла только при соблюдении положений этих эксплуатационных документов и проведении его регулярной технической профилактики специалистами УСЦ. Эксплуатационные документы передаются пользователю. Специалист УСЦ должен объяснить пользователю принцип действия и правила техники безопасности и эксплуатации котла. В случае опасности замерзания следует выключить котел и слить из него воду.

Перед следующим включением котла проверьте, что вода в нем не замерзла и может свободно протекать сквозь теплообменник. Для этого откройте кран горячей воды и удостоверьтесь, что струя воды из крана имеет обычную силу.

Для предотвращения несчастных случаев и выхода из строя котла запрещается:

- а) эксплуатировать котел на топливе не соответствует настройкам котла;
- б) пользоваться котлом при наличии утечки газа;
- в) включать (выключать) котел детям и лицам, не знакомы с общими правилами пользования бытовыми газовыми котлами или ограничены в своих действиях (недееспособные)
- г) разбирать и ремонтировать котел собственными силами и средствами;
- д) эксплуатировать котел без лицевой стенки;
- ж) пользоваться неисправным котлом;



ВНИМАНИЕ: При неработающем котле газовые краны должны быть закрыты.

При нормальной работе котла и герметичном газопроводе в комнате не должно быть запаха газа. Появление запаха свидетельствует о повреждении:

- а) газового клапана;
- б) газовых коммуникаций или газопровода;
- в) газовой горелки;
- г) дымохода или герметичности соединения газохода с дымоходом

При появлении запаха газа в помещении необходимо:

а) закрити основний газовий кран та від'єднати котел від мережі електропостачання;

б) провітрити приміщення, для чого відкрити вікна і двері;

в) викликати аварійну службу газового господарства за телефоном 104.

До прибуття аварійної служби, не палити, не запалювати сірники, не користуватися електричними приладами.

При неправильному користуванні котлом може наступити отруєння газом або окисом вуглецю (чадним газом).

Ознакою отруєння є важкість в голові, сильне серцебиття, шум у вухах, запаморочення, загальна слабкість, нудота, блювота, віддишка, порушення рухових функцій. Потерпілий може раптово знепритомніти.

Для надання першої допомоги потерпілому:

а) викличте швидку медичну допомогу;

б) тепло закутайте і не давайте заснути потерпілому;

в) при втраті свідомості дайте понюхати нашатирний спирт і зробіть штучне дихання.

Долікарську допомогу при ураженні електрикою потрібно почати надавати негайно, по можливості на місці події, одночасно викликавши швидку медичну допомогу.

Перш за все, потрібно якомога швидше звільнити потерпілого від дії електричного струму. Якщо не можна відключити електроустановку від мережі, то варто відразу ж приступити до звільнення потерпілого від струмопровідних частин, використовуючи при цьому ізолюючі предмети.

Звільняючи людину від напруги до 1000 В, слід скористатися канатом, палицею, дошкою або іншим сухим предметом, що не проводить струм.

Долікарська допомога після звільнення потерпілого залежить від його стану. Якщо він у свідомості, то потрібно забезпечити йому на деякий час повний спокій, не дозволяючи йому рухатися до прибуття лікаря.

Якщо потерпілий дихає дуже рідко і судорожно, але прощупується пульс, треба відразу ж зробити штучне дихання за

а) закрыть основной газовый кран и отсоединить котел от сети электроснабжения;

б) проветрить помещение, для чего открыть окна и двери;

в) вызвать аварийную службу газового хозяйства по телефону 104.

До прибытия аварийной службы, не курить, не зажигать спички, не пользоваться электрическими приборами.

При неправильном пользовании котлом может наступить отравление газом или окисью углерода (угарным газом).

Признаком отравления являются тяжесть в голове, сильное сердцебиение, шум в ушах, головокружение, общая слабость, тошнота, рвота, одышка, нарушение двигательных функций. Пострадавший может внезапно потерять сознание.

Для оказания первой помощи пострадавшему:

а) вызовите скорую медицинскую помощь;

б) тепло закутайте и не давайте заснуть потерпевшему;

в) при потере сознания дайте понюхать нашатырный спирт и сделает искусственное дыхание.

Доврачебную помощь при поражении электричеством нужно начать оказывать немедленно, по возможности на месте происшествия, одновременно вызвав скорую медицинскую помощь.

Прежде всего, нужно как можно скорее освободить пострадавшего от действия электрического тока. Если нельзя отключить электроустановку от сети, то следует сразу же приступать к освобождению пострадавшего от токоведущих частей, используя при этом изолирующие предметы.

Освобождая человека от напряжения до 1000 В, следует воспользоваться канатом, палкой, доской или другим сухим предметом, не проводящим ток.

Доврачебная помощь после освобождения пострадавшего зависит от его состояния. Если он в сознании, то нужно обеспечить ему на некоторое время полный покой, не разрешая ему двигаться до прибытия врача.

Если пострадавший дышит очень редко и судорожно, но прощупывается пульс, надо сразу же сделать искусственное дыхание по способу "изо рта в рот" или "изо рта в нос".

способом "з рота в рот" або "з рота в ніс".

У випадку відсутності подиху негайно винести потерпілого в тепле приміщення зі свіжим повітрям і робити штучне дихання до приїзду лікаря.

При проведенні чищення котла, а також технічному обслуговуванні, котел необхідно відключити від електричної мережі.

У випадку виникнення проблем слід звернутись до спеціаліста УСЦ.

3.2 Використання за призначенням

Котли газові ТМ «Italtherm» сконструйовані відповідно загально визнаних правил техніки безпеки. При неналежному використанні або використанні не за призначенням, може виникати небезпека для здоров'я та життя користувача або третіх осіб, а також небезпека руйнування приладів і інших матеріальних цінностей.

Котли газові використовуються для підігріву сантехнічної води та опалення приміщення. Призначені для установки тільки усередині приміщення. Інше використання, або таке, що виходить за його межі, вважається використанням не за призначенням. За можливі ушкодження в наслідок використання не за призначенням виробник/постачальник відповідальності не несе. Весь ризик лежить тільки на користувачі.

До використання за призначенням належить також дотримання правил безпеки, що зазначені в посібнику з експлуатації й монтажу, а також всієї іншої діючої документації, і приписів щодо виконання оглядів і техобслуговування.



УВАГА: Будь-яке неправильне використання заборонене.

3.3 Підготовка до експлуатації



УВАГА: Введення котла в експлуатацію має здійснюватись виключно кваліфікованими фахівцями.

Вони мають надати користувачеві всю необхідну інформацію для правильної експлуатації обладнання.

- Перевірити відповідність типу газу тому, для роботи на якому призначене

В случае отсутствия дыхания немедленно вынести пострадавшего в теплое помещение со свежим воздухом и производить искусственное дыхание до приезда врача.

При проведении чистки котла, а также техническом обслуживании, котел необходимо отключить от электрической сети.

В случае возникновения проблем следует обратиться к специалисту УСЦ.

3.2 Использование по назначению

Котлы газовые ТМ «Italtherm» сконструированы соответственно общепризнанных правил техники безопасности. При неподобающем использовании или использовании не по назначению, может возникнуть опасность для здоровья и жизни пользователя или третьих лиц, а также опасность разрушения приборов и других материальных ценностей.

Котлы газовые используются для подогрева сантехнической воды и отопления помещения. Предназначены для установки только внутри помещения. Другое использование, или такое, которое выходит за его пределы, считается использованием не по назначению. За возможные повреждения вследствие использования не по назначению производитель/поставщик ответственности не несет. Весь риск лежит только на пользователе.

К использованию по назначению принадлежит также соблюдение правил безопасности, которые отмечены в руководстве по эксплуатации и монтажу, а также всей другой действующей документации и предписаний относительно выполнения осмотров и техобслуживания.



ВНИМАНИЕ: Любое неправильное использование запрещено.

3.3 Подготовка к эксплуатации



ВНИМАНИЕ: Введение котла в эксплуатацию должно осуществляться исключительно квалифицированными специалистами.

Они должны предоставить пользователю всю необходимую информацию для правильной эксплуатации оборудования.

- Проверить соответствие типа газа тому, для работы на котором предназначено

- обладнання.
- Перевірити підключення до електромережі.
 - Відкрити газовий запірний вентиль.
 - Відкрити водяний запірний вентиль.

- оборудование.
- Проверить подключение к электросети.
 - Открыть газовый запорный вентиль.
 - Открыть водяной запорный вентиль.

3.4 Панель управління

3.4 Панель управления

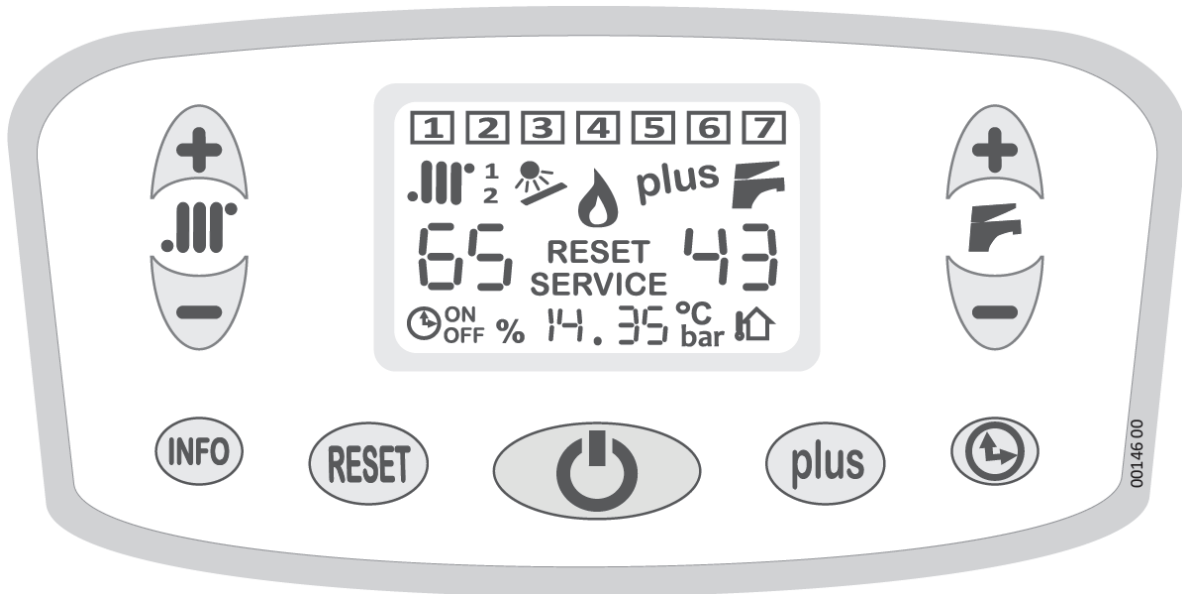

 - кнопка включення котла та перемикач між режимами

 - зміна температури у зимовому режимі

 - зміна температури у літньому режимі

INFO - відображає всю інформацію про котел. Детальніше у розділі «меню інформації»

RESET - кнопка перезапуску, коли котел заблокувався

plus - активація та деактивація режиму «Acqua Step»

 - налаштування погодинної роботи режиму «Acqua Step»

 Якщо передбачається довгий період відсутності користувача чи бездіяльності котла, дивіться параграф „Перерва в експлуатації котла” щоб вдатися до необхідних заходів, які стосуються електроенергії, газу та системи проти замерзання.

 - кнопка включения котла и переключения между режимами

 - изменение температуры в зимнем режиме

 - изменение температуры в летнем режиме

INFO - отображает всю информацию о котел. Подробнее в разделе «меню информации»

RESET - кнопка перезапуска, когда котел заблокировался

plus - активация и деактивация режима «Acqua Step»

 - настройка почасовой работы режима «Acqua Step»

 Если предусматривается длинный период отсутствия пользователя или бездеятельности котла, смотрите параграф „Перерыв в эксплуатации котла”, чтобы прибегнуть к необходимым мерам, которые касаются электроэнергии, газа и системы антизамерзания.

Індикатори на дисплеї

Индикаторы на дисплее

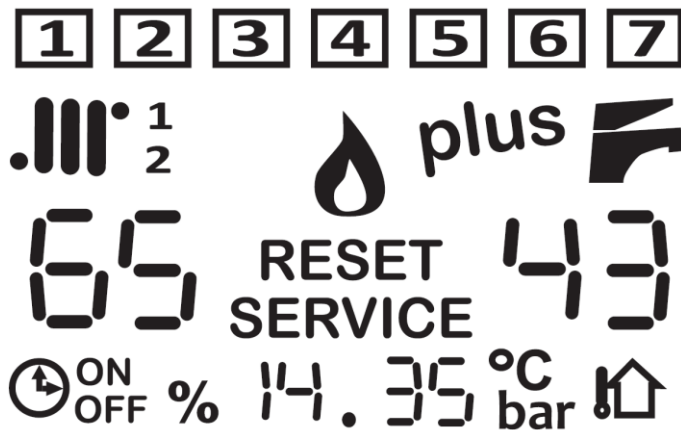

1

7 - день тижня. Відображається у настройках системи опалення. В іншому випадку відображається постійно, якщо активована відповідна функція

.III° - робота котла на обігрів приміщення

1
2 - відображає, від якої зони йде запит на опалення

flame - працює пальник

plus - режим «Acqua Step» активовано

fan - котел працює в режимі ГВП

65 - відображає температуру теплоносія. При натисканні +.III° та -.III° відображається бажана температура

RESET
or

SERVICE - з'являється, коли котел заблокований

43 - відображає температуру теплоносія. При натисканні +fan та -fan відображається бажана температура.

clock - відображає, що режим «Acqua Step» працює в запланованому режимі.

ON
OFF - відображається разом із символом clock, коли попередній підігрів активний (ON) чи неактивний (OFF). Ця візуалізація не означає, що режим «Acqua Step» в процесі. Якщо він в процесі, то буде блимати символ plus

% - відображає потужність пальника. Доступно тільки в меню інформації.

14.35 - ці чотири цифри (в центрі екрану), показують наступну інформацію: поточний

1

7 - день недели. Отображается в настройках системы отопления. В противном случае отображается постоянно, если включена соответствующая функция.

.III° - работа котла на обогрев помещения

1
2 - отображает, от какой зоны идет запрос на отопление

flame - горелка работает

plus - режим «Acqua Step» включен

fan - котел работает в режиме ГВС

65 - отображает температуру теплоносителя. При нажатии +.III° и -.III° отражается желаемая температура

RESET
or

SERVICE - появляется, когда котел заблокирован

43 - отображает температуру теплоносителя. При нажатии +fan и -fan отражается желаемая температура.



clock - отображает, что режим «Acqua Step» работает в запланированном режиме.

ON
OFF - отображается вместе с символом, когда предварительный подогрев активный (ON) или неактивный (OFF). Эта визуализация не означает, что режим «Acqua Step» в процессе. Если он в процессе, то будет мигать символ plus.

% - отображает мощность горелки. Доступно только в меню информации.

14.35 - эти четыре цифры (в центре экрана),

час, тиск системи, температуру зовнішнього повітря (якщо датчик зовнішньої температури встановлений). Завдяки меню, інші дані доступні для відображення. Можна вибрати параметр, який буде відображатись постійно.

  - показують одиниці виміру даних, що відображаються зліва (тиск, температура)

 - датчик зовнішньої температури встановлено

3.5 Експлуатація

Режим опалення

При роботі котла в режимі опалення паливник запалюється, включається насос і вода з теплообмінника починає поступати в систему опалення і радіатори. Пристрій модуляції автоматично регулює подачу газу на паливник за рахунок чого економиться газ та підвищується ефективність котла. Коли температура води перевищить задану, подача газу до паливника припиняється і котел перейде в режим очікування до початку наступного циклу нагрівання, при цьому насос буде продовжувати працювати ще 45 сек. для рівномірного розподілу тепла всередині котла.



Примітка: Якщо під час роботи апарата в режимі опалення виникла потреба в гарячому водопостачанні (кран гарячої води відкритий), котел автоматично переходить в режим гарячого водопостачання і буде працювати в цьому режимі до тих пір, поки буде потреба в гарячій воді.

Режим гарячого водопостачання

Нагрівання води для побутових потреб в системі гарячого водопостачання починається автоматично з моменту відкриття крана гарячої води. При цьому включається насос, і вода з контуру первинного теплообмінника за допомогою трьохходового клапану направляється в контур вторинного теплообмінника (пластинчатий теплообмінник), чим забезпечується швидке нагрівання холодної води, яка поступає в контур гарячого водопостачання.

Гаряча вода буде поступати до тих пір, поки відкритий кран. Після закінчення

показують наступну інформацію: текущее время, давление системы, температуру наружного воздуха (если датчик внешней температуры установлен). Благодаря меню, другие данные доступны для отображения. Можно выбрать параметр, который будет отображаться постоянно.

  - показывают единицы измерения данных, отображаемых слева (давление, температура)

 - датчик наружной температуры установлен

3.5 Эксплуатация

Режим отопления

При работе котла в режиме отопления горелка зажигается, включается насос и вода из теплообменника начинает поступать в систему отопления и радиаторы. Устройство модуляции автоматически регулирует подачу газа на горелку за счет чего экономится газ и повышается эффективность котла. Когда температура воды превысит заданную, подача газа к горелке прекращается и котел перейдет в режим ожидания до начала следующего цикла нагрева, при этом насос будет продолжать работать еще 45 сек. для равномерного распределения тепла внутри котла.

Примечание: Если во время работы апарата в режиме отопления возникла потребность в горячем водоснабжении (кран горячей воды открыт), котел автоматически переходит в режим горячего водоснабжения и будет работать в этом режиме до тех пор, пока будет потребность в горячей воде.

Режим горячего водоснабжения





Нагрев воды для бытовых нужд в системе горячего водоснабжения начинается автоматически с момента открытия крана горячей воды. При этом включается насос, и вода из контура первичного теплообменника с помощью трехходового клапана направляется в контур вторичного теплообменника (пластинчатый теплообменник), чем обеспечивается быстрый нагрев холодной воды, которая поступает в контур горячего водоснабжения.

Горячая вода будет поступать до тех пор, пока открыт кран. После окончания нагрева

нагрівання води (кран закритий) насос буде продовжувати працювати ще 30 с для рівномірного розподілу тепла всередині котла.

Включення котла

Натисніть кнопку :



- один раз, щоб включити котел у літньому режимі (тільки ГВП). На дисплеї буде відображатись тільки символ ;
- натисніть два рази, щоб включити котел у зимовому режимі (опалення + ГВП). На дисплеї будуть відображатися символи  та ;
- кожне натискання кнопки  буде перемикає котел циклічно: «Вимкнено» - режим «Літо» - режим «Зима»



Відкрийте кран гарячої води, паливник почне працювати і через деякий час піде гаряча вода. Щоб отримати гарячу воду миттєво, потрібно активувати режим «Acqua Step».

У зимовому режимі котел працює на обігрів приміщення. При відкритті крана гарячої води, котел перемикається у режим ГВП.

Необхідно також ознайомитись з розділом „Інструкції з експлуатації”, де ви знайдете, на додачу до важливої інформації щодо вашої безпеки, подробиці, які стосуються системи регулювання, а також інструкції з швидкого вирішення (можливо, без додаткових витрат) найбільш простих проблем.

Регулювання температури



Регулювання температури в системі опалення: за допомогою кнопок  і  встановлюється бажана температура в контурі системи опалення. Якщо встановлений датчик зовнішньої температури, то температура в контурі опалення змінюється автоматично.

Регулювання температури гарячої води: за допомогою кнопок  і  встановлюється бажана температура гарячої води. Уникайте максимальних значень. Встановлюйте температури, щоб підмішування холодної води було мінімальним.

воды (кран закрыт) насос будет продолжать работать еще 30 с для равномерного распределения тепла внутри котла.

Включение котла

Нажмите кнопку :



- один раз, чтобы включить котел в летнем режиме (только ГВС). На дисплее будет отображаться только символ ;
- нажмите два раза, чтобы включить котел в зимнем режиме (отопление + ГВС). На дисплее будут отображаться символы  и ;
- каждое нажатие кнопки будет переключать котел циклически: «Выключено» - режим «Лето» - режим «Зима»



Откройте кран горячей воды, горелка начнет работать и через некоторое время пойдет горячая вода. Чтобы получить горячую воду мгновенно, необходимо активировать режим «Acqua Step».

В зимнем режиме котел работает на обогрев помещения. При открытии крана горячей воды, котел переключается в режим ГВС.

Не забудьте также ознакомиться с разделом „Инструкции по эксплуатации”, где вы найдете, в дополнение к важной информации относительно вашей безопасности, подробности, которые касаются системы регулирования, а также инструкции по быстрому решению (возможно, без дополнительных расходов) наиболее простых проблем.













Регулировка температуры

Регулировка температуры в системе отопления: с помощью кнопок  и  устанавливается желаемая температура в контуре системы отопления. Если установлен датчик внешней температуры, то температура в контуре отопления меняется автоматически.

Регулировка температуры горячей воды: с помощью кнопок  и  устанавливается желаемая температура горячей воды. Избегайте максимальных значений. Устанавливайте температуры, чтобы подмес холодной воды был минимальным.

Установка часу і дня тижня

Час і день тижня необхідні для щотижневої програми і меню «Свято».



- Затисніть кнопку  на 5 секунд, коли котел в режимі OFF (вимкнено)
- Будуть блимати години. За допомогою кнопок  і  встановлюється потрібне значення
- Натисніть кнопку , щоб перейти до хвилин. За допомогою кнопок  і  встановлюється потрібне значення.
- Натисніть кнопку , щоб перейдете до днів тижня  ... . За допомогою кнопок  і  встановлюється потрібне значення.
- Натисніть , щоб зберегти настройки
- Затисніть кнопку  на 3 секунди, щоб вийти в режим OFF.

Налаштування 4-хстрочного дисплея

У цій частині дисплея може відобразитися наступна інформація:

- Час
- Тиск у системі опалення
- Температура зовнішнього повітря (якщо встановлений датчик зовнішньої температури)

Установка:













- Котел повинен бути в літньому або зимовому режимі (тільки не в режимі OFF). Затисніть кнопку **INFO** на 5 секунд
- Виберіть параметр, який буде відображатися за допомогою кнопок  і 
- Щоб зберегти настройки, натисніть кнопку **INFO**.

Aqua Step (попередній підігрів ГВС)

Особливість цього котла - попередній підігрів сантехнічної води, що дозволяє скоротити час приготування ГВП. Пластинчастий теплообмінник покритий теплоізоляцією, що дозволяє оптимізувати витрати газу в порівнянні зі звичайним котлом (особливо при частих і коротких споживань гарячої води).

Установка времени и дня недели

Время и день недели необходимы для еженедельной программы и меню «Праздник».



- Жажмите кнопку  на 5 секунд, когда котел в режиме OFF (выключен)
- Будут мигать часы. С помощью кнопок  и  устанавливается нужное значение.
- Нажмите кнопку , чтобы перейти к минутам. С помощью кнопок  и  устанавливается нужное значение.
- Нажмите кнопку , чтобы перейдите к дням недели  ... . С помощью кнопок  и  устанавливается нужное значение.
- Нажмите , чтобы сохранить настройки
- Жажмите кнопку  на 3 секунды, чтобы выйти в режим OFF.

Настройка 4-хстрочного дисплея

В этой части дисплея может отображаться следующая информация:

- Время
- Давление в системе отопления
- Температура наружного воздуха (если установлен датчик наружной температуры)

Установка:

- Котел должен быть в летнем или зимнем режиме (только не в режиме OFF). Жажмите кнопку **INFO** на 5 секунд
- Выберите параметр, который будет отображаться с помощью кнопок  и 
- Чтобы сохранить настройки, нажмите кнопку **INFO**.

Aqua Step (предварительный подогрев ГВС)

Особенность этого котла – предварительный подогрев сантехнической воды, что позволяет сократить время приготовления ГВС. Пластинчатый теплообменник покрыт теплоизоляцией, что позволяет оптимизировать расходы газа в сравнении с обычным котлом (особенно при частых и коротких потреблении горячей воды).

Є можливість:

- встановлювати попередній підігрів на 3-х різних температурних рівнях
- активувати і деактивувати режим Aqua Step вручну
- автоматично активувати і деактивувати режим Aqua Step, використовуючи програми в котлі.

Установка температурного рівня попереднього підігріву

- Котел повинен бути в режимі OFF. Затисніть кнопку **plus** протягом 5 секунд
- На дисплеї під символом **F** буде відображатися число (1-3), що означає рівень попереднього підігріву: 1 - мінімальний підігрів, 2 - середній підігрів, 3 - максимальний підігрів;
- За допомогою кнопок **+F** і **-F** виберіть бажаний рівень. Потім затисніть протягом 3 секунд, щоб запам'ятати значення.

Ручна установка Aqua Step

Котел повинен бути в зимовому чи літньому режимі (тільки не в режимі OFF). Натисніть кнопку **plus**, щоб активувати або деактивувати режим.

Автоматична робота режиму Aqua Step

Примітка: якщо час не встановлено, то автоматична робота неможлива.

1. Встановіть один або два часових відрізка, коли режим Aqua Step буде активний
2. Котел повинен бути в зимовому чи літньому режимі (тільки не в режимі OFF). Затисніть кнопку **t** на 5 секунд
3. На дисплеї відобразиться поточний день тижня, символ **tON** і час
4. Натисніть на кнопку **t** для введення погодинної настройки
5. Використовуйте кнопки **+F** і **-F** для установки годин активації режиму Aqua Step і потім натисніть **t**
6. Використовуйте кнопки **+F** і **-F** для установки хвилин (з кроком в 10 хвилин) активації режиму Aqua Step і потім

Есть возможность:

- устанавливать предварительный подогрев на 3-х разных температурных уровнях
- активировать и деактивировать режим Aqua Step вручную
- автоматически активировать и деактивировать режим Aqua Step, используя программы в котле.

Установка температурного уровня предварительного подогрева

- Котел должен быть в режиме OFF. Нажмите кнопку **plus** на протяжении 5 секунд
- На дисплее под символом **F** будет отображаться число (1-3), которое означает уровень предварительного подогрева: 1 – минимальный подогрев, 2 – средний подогрев, 3 – максимальный подогрев;
- С помощью кнопок **+F** и **-F** выберите желаемый уровень. Затем нажмите **plus** на протяжении 3 секунд, чтобы запомнить значение.













Ручная установка Aqua Step

Котел должен быть в зимнем или летнем режиме (только не в режиме OFF). Нажмите кнопку **plus**, чтобы активировать или деактивировать режим.

Автоматическая работа режима Aqua Step

Примечание: если время не установлено, то автоматическая работа невозможна.

1. Установите один или два временных отрезка, когда режим Aqua Step будет активен
2. Котел должен быть в зимнем или летнем режиме (только не в режиме OFF). Нажмите кнопку **t** на 5 секунд
3. На дисплее отобразится текущий день недели, символ **tON** и время
4. Нажмите на кнопку **t** для ввода почасовой настройки
5. Используйте кнопки **+F** и **-F** для установки часов активации режима Aqua Step и затем нажмите **t**
6. Используйте кнопки **+F** и **-F** для установки минут (с шагом в 10 минут)

- натисніть 
7. Символ  OFF означає час, коли вимикається режим Aqua Step
 8. Використовуйте кнопки  і  для установки годин деактивації режиму Aqua Step і потім натисніть , щоб встановити хвилини. Натисніть, щоб запам'ятає значення 
 9. Знову з'явиться символ  ON, щоб встановити другий часовий відрізок увім/вимк. Повторіть пункти 5-8 (лише 2 часових відрізка в день можна встановити)
 10. Після встановлення другого часового відрізка, система автоматично переходить на наступний день або вручну, натисканням кнопки 
 11. Установка часових відрізків 2-го дня можлива копіюванням 1-го:
 - у 2-му дні натиснути кнопку **INFO**: 1-й і 2-й дні будуть блимати, а час буде відображатися таким чином «. »;
 - натисніть , щоб підтвердити копіювання;
 - щоб скопіювати часовий відрізок на 3-й день, необхідно натиснути  для пропуску дня, кнопку **INFO** для копіювання значення часового відрізка. Щоб зберегти, натисніть .
 12. Затисніть кнопку на 3 секунди, щоб вийти в літній (зимовий) режим.



Установка заводських програм режиму Aqua Step

Можна використовувати одну з трьох встановлених програм Aqua Step. У випадку, якщо Ви вже зберегли вашу особисту програму, вона не буде скасована і залишиться в пам'яті.













Програма 1: режим Aqua Step активний вранці і ввечері.

Програма 2: режим Aqua Step активний весь день, крім нічного часу і центральних годин.

Програма 3: особиста програма (яку Ви зберегли).

- Котел повинен бути в зимовому чи літньому режимі (тільки не в режимі OFF). Затисніть кнопку  на 5 секунд: буде відображатися день 1, символ  ON і

активації режиму Aqua Step і затем натисніть 

7. Символ  OFF означает время, когда выключится режим Aqua Step
8. Используйте кнопки  и  для установки часов деактивации режима Aqua Step и затем нажмите , чтобы установить минуты. Нажмите , чтобы запомнит значение
9. Вновь появится символ  ON, чтобы установить второй временной отрезок вкл/выкл. Повторите пункты 5-8 (только 2 временных отрезка в день можно установить)
10. После установки второго временного отрезка, система автоматически переходит на следующий день либо вручную, нажатием кнопки 
11. Установка временных отрезков 2-го дня возможна копированием 1-го:
 - во 2-м дне нажать кнопку **INFO**: 1-й и 2-й дни будут мигать, а время будет отображаться следующим образом «. »;
 - нажмите , чтобы подтвердить копирование;
 - чтобы скопировать временной отрезок на 3-й день, необходимо нажать  для пропуску дня, кнопку **INFO** для копирования значения временного отрезка. Чтобы сохранить, нажмите .
12. Зажмите кнопку на 3 секунды, чтобы выйти в летний (зимний) режим.

Установка заводских программ режиму Aqua Step

Можно использовать одну из трех предустановленных программ Aqua Step. В случае, если Вы уже сохранили вашу личную программу, она не будет отменена и останется в памяти.

Программа 1: режим Aqua Step активный утром и вечером.

Программа 2: режим Aqua Step активный весь день, кроме ночного времени и центральных часов.

Программа 3: личная программа (которую Вы сохранили).

- Котел должен быть в зимнем или летнем режиме (только не в режиме OFF). Зажмите кнопку  на 5 секунд: будет отображаться

час

- Натисніть кнопку **plus**, на дисплеї з'явиться символ  і номер програми справа
- Виберіть потрібну програму за допомогою кнопок **+F** і **-F**, а потім натисніть кнопку, щоб зберегти настройки.

Меню інформації (INFO)

Можна отримати детальну інформацію про роботу котла, яка буде відображатися на дисплеї. Як правило, вона корисна тільки для техніки.





день 1, символ  и время

- Нажмите кнопку **plus**, на дисплее отобразится символ  и номер программы справа
- Выберите нужную программу с помощью кнопок **+F** и **-F**, а затем нажмите кнопку **plus**, чтобы сохранить настройки.

Меню информации (INFO)

Можно получить детальную информацию о работе котла, которая будет отображаться на дисплее. Как правило, она полезна только для техника.



- Котел повинен бути в зимовому чи літньому режимі (тільки не в режимі OFF). Натисніть кнопку **INFO**
- На дисплеї відобразиться перша сторінка (інформація про поточну роботу котла) з наступними символами:
 - **1**...**7** - день тижня
 -  - нагрів системи опалення активен, **1**
 - **2** - активна зона,
 - **plus** - режим Acqua Step,
 - **F** - можлива функція. Якщо блимає, то режим у процесі.
 -  - паливник працює
 - Індикатор 1 – температура теплоносія в контурі опалення, °C
 - Індикатор 2 – температура ГВП, °C
 - Індикатор 3 – потужність паливника в % від 00 до 99 (0 = мінімум)
 - Індикатор 4 – не використовується
- Натисніть кнопку **+.**. На дисплеї відобразиться друга сторінка (інформація про налаштування котла):
 - Котел должен быть в зимнем или летнем режиме (только не в режиме OFF). Нажмите кнопку **INFO**
 - На дисплее отобразится первая страница (информация о **текущей работе** котла) со следующими символами:
 - **1**...**7** - день недели
 -  - нагрев системы отопления активен, **1**
 - **2** - активная зона,
 - **plus** - режим Acqua Step,
 - **F** - возможная функция. Если мигает, то режим в процессе.
 -  - горелка работает
 - Індикатор 1 – температура теплоносителя в контуре опалення, °C
 - Індикатор 2 – температура ГВС, °C
 - Індикатор 3 – мощность горелки в % от 00 до 99 (0 = минимум)
 - Індикатор 4 – не используется
 - Нажмите кнопку **+.**. На дисплее отобразится вторая страница (информация

- Індикатор 1 - задана температура первинної зони або температурна крива (якщо встановлений датчик зовнішньої температури)
- Індикатор 2 - задана температура ГВП
- Індикатор 3 - задана температура вторинної зони системи опалення
- Індикатор 4 - обраний рівень попереднього нагрівання режиму Asqua Step
- Натисніть кнопку **+.**. На дисплеї відобразиться третя сторінка - інформація про **терморегуляцію** (якщо встановлений датчик зовнішньої температури)
- На цій сторінці будуть відображатися наступні символи: **.¹**, **2,** (опція)
- Індикатор 1 - температура основної зони. Ґрунтується на свідченнях зовнішнього датчика відповідно до температурної кривої
- Індикатор 2 - номер температурної кривої
- Індикатор 3 - температура вторинної зони. Ґрунтується на кривій зовнішнього датчика і настройках терморегуляції
- Індикатор 4 - зовнішня температура вимірюється зовнішнім датчиком. Якщо значення «-9» це означає, що температура зовнішнього повітря «- 9 ° C»
- Натискаючи кнопки **+.** і **-.** можна переміщатися між сторінками вперед, назад.
- Щоб вийти з меню інформації, натисніть кнопку **INFO**. Або, через 15 хвилин котел автоматично вийде з меню.

Меню «Свято»

Користувач може прийняти рішення залишити котел в режимі OFF стільки днів, скільки він хоче. Після цього, котел автоматично повертається в зимовий режим (або в режим дистанційного управління у випадку, якщо воно встановлено). Котел повинен бути в режимі OFF (тільки не в зимовому чи літньому режимі). Затисніть кнопку протягом 5 секунд. У лівій частині дисплея з'явиться символ і «Но», в правій частині - число. За допомогою кнопок **+.** і **-.** встановіть кількість днів. Затисніть

о **настройках** котла):

- Індикатор 1 – заданная температура основной зоны или температурная кривая (если установлен датчик наружной температуры)
- Індикатор 2 – заданная температура ГВС
- Індикатор 3 – заданная температура вторичной зоны системы отопления
- Індикатор 4 – выбранный уровень предварительного нагрева режима Asqua Step
- Нажмите кнопку **+.**. На дисплее отобразится третья страница - информация о **терморегуляции** (если установлен датчик наружной температуры)
- На этой странице будут отображаться следующие символы: **.¹**, **2,** (опция)
- Індикатор 1 – температура основной зоны. Основывается на показаниях наружного датчика в соответствии с температурной кривой
- Індикатор 2 – номер температурной кривой
- Індикатор 3 – температура вторичной зоны. Основывается на кривой внешнего датчика и настройках терморегуляции
- Індикатор 4 - наружная температура измеряется наружным датчиком. Если значение - 9 это означает, что температура наружного воздуха «- 9 °C»
- Нажимая кнопки **+.** и **-.** можно перемещаться между страницами вперед, назад.
- Чтобы выйти из меню информации, нажмите кнопку **INFO**. Либо, через 15 минут котел автоматически выйдет из меню.

Меню «Праздник»

Пользователь может принять решение оставить котел в режиме OFF столько дней, сколько он хочет. После этого, котел автоматически возвращается в зимний режим (или в режим дистанционного управления в случае, если оно установлено).

Котел должен быть в режиме OFF (только не в зимнем или летнем режиме). Зажмите кнопку на протяжении 5 секунд. В левой части дисплея появится символ и «Но», в правой части – число. С помощью кнопок **+.** и **-.** установите количество дней.

кнопку на 3 секунди, щоб зберегти значення. Функція «Свято» буде активна з цього моменту до 00:00 останнього дня.

Зажмите кнопку  на 3 секунды, чтобы сохранить значение. Функция «Праздник» будет активна с этого момента до 00:00 последнего дня.

Видалення води

Якщо виникла загроза зниження температури в приміщенні, де встановлений котел нижче нуля, слід повністю видалити воду з котла.

Удаление воды

Если возникла угроза снижения температуры в помещении, где установлен котел, ниже нуля, необходимо полностью удалить воду из котла.

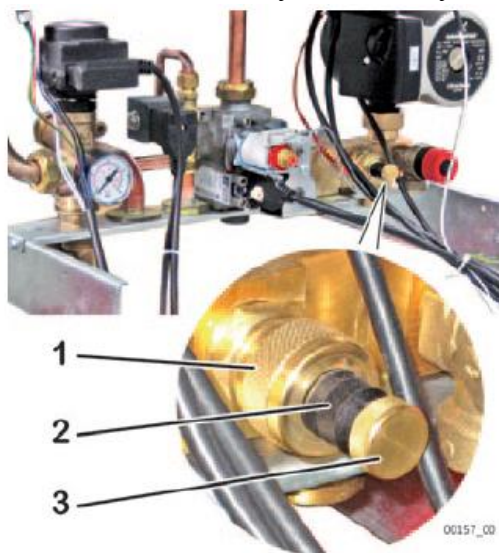

- Підключіть гумову трубу до крану сливу 1
 - Інший кінець труби покладіть у раковину або відповідну ємність
 - Відкрийте кран сливу, повернувши гайку 2 проти годинникової стрілки, використовуючи підходящий гайковий ключ
 - Коли тиск на манометрі упаде до 0, відкрийте крани на радіаторах. Повне спорожнення системи можливе тільки з нижньої точки системи
 - Закрийте кран (поворот гайки 2 за годинниковою стрілкою).
- Подключите резиновую трубу к крану слива 1
 - Другой конец трубы положите в раковину или соответствующую емкость
 - Откройте кран слива, повернув гайку 2 против часовой стрелки, используя подходящий гаечный ключ
 - Когда давление на манометре упадет до 0, откройте краны на радиаторах. Полное опорожнение системы возможно только с нижней точки системы
 - Закройте кран (поворот гайки 2 по часовой стрелке).

Виробник і УСЦ не несуть відповідальності за ймовірні затоплення, викликані спрацюванням запобіжного клапана.

Производитель и УСЦ не несут ответственности за вероятные затопления, вызванные срабатыванием предохранительного клапана.

3.6. Додаткові рекомендації по експлуатації.

3.6.1. Якщо Ви відмітите, що полум'я пальника котла міняється в процесі роботи (то збільшується, то зменшується), то це свідчить про нестійкість тиску газу в магістралі. При цьому в газовій магістралі можуть з'являтися сторонні приміси (бруд, масла і т.п.), що може викликати їх попадання в пальник і порушити нормальну роботу котла. В цьому випадку Ви побачите, що колір полум'я міняється з синього на жовтий. В цьому випадку не використовуйте котел і зверніться в газову службу Вашого району або за номером 104 за роз'ясненнями.

3.6.2. Котел повинен встановлюватися вертикально, якщо він встановлений навкоси, це викличе дотик полум'я до стінки теплообмінника і приведе до зниження його терміну служби, а також до збільшення кількості чадного газу в продуктах згорання.

3.6.3. Для здійснення чистки панелі, пофарбованих частин і пластикових деталей котла необхідно використовувати м'яку ганчірку, змочену в мильному розчині води.



УВАГА: *Забороняється використання будь-яких абразивних миючих засобів та розчинників.*

Чистка та огляд внутрішніх елементів котла виконуються тільки спеціалістом УСЦ.

3.6.4. Не рекомендується використовувати воду з котла для пиття.

3.6.5. Взимку, при мінусових температурах зовнішнього повітря, вода у котлі може замерзнути, а це може привести до розриву труб теплообмінника.



Примітка: *котел не може працювати нормально при заморожених магістралях води.*

3.6.6. Для запобігання появи накипу в бойлері встановлений магнієвий анод. Анод сприяє захисту стінок бака від корозії і зменшує кількість накипу. В процесі експлуатації бойлера, в залежності від жорсткості води і інтенсивності використання магнієвий анод для бойлера

3.6. Дополнительные рекомендации по эксплуатации.

3.6.1. Если Вы заметите, что пламя котла меняется в процессе работы (то увеличивается, то уменьшается), то это свидетельствует о неустойчивости давления газа в магистрали. При этом в газовой магистрали могут появляться посторонние примеси (грязь, масла и т.п.), что может вызвать их попадания в горелку и нарушить нормальную работу котла. В этом случае Вы увидите, что цвет пламени меняется с синего на желтый. В этом случае не используйте котел и обратитесь в газовую службу Вашего района или по номеру 104 за разъяснениями.

3.6.2. Котел должен устанавливаться вертикально, если он установлен наискось, это вызовет прикосновение пламени до стенки теплообменника и приведет к снижению его срока службы, а также к увеличению количества угарного газа в продуктах сгорания.

3.6.3. Для осуществления чистки панели, окрашенных частей и пластиковых деталей котла необходимо использовать мягкую тряпку, смоченную в мыльном растворе воды.



ВНИМАНИЕ: *Запрещается использование любых абразивных моющих средств и растворителей.*

Чистка и осмотр внутренних элементов котла производятся только специалистом УСЦ.

3.6.4. Не рекомендуется использовать воду из котла для питья.

3.6.5. Зимой, при отрицательных температурах наружного воздуха, вода в котле может замерзнуть, а это может привести к разрыву труб теплообменника.



Примечание: *котел не может работать нормально при замороженных магістралях воды.*

3.6.6. Для предотвращения появления накипи в бойлере установлен магнийевый анод. Анод способствует защите стенок бака от коррозии и уменьшает количество накипи. В процессе эксплуатации бойлера, в зависимости от жёсткости воды и интенсивности использования магнийевый

руйнується. Необхідно стежити за його станом і вчасно міняти.

3.6.7. Після закінчення опалювального сезону не рекомендується зливати воду із системи опалення, щоб уникнути підвищеної корозії внутрішніх поверхонь котла і трубопроводів.

3.6.8. Власник зобов'язаний не залишати котел в робочому стані без догляду.

3.6.9. При виявленні несправностей або порушенні нормальної роботи котла, забороняється усувати їх самостійно, а необхідно викликати представника УСЦ, в іншому випадку втрачається право на гарантію.



УВАГА: Якщо є ймовірність появи в приміщенні, де встановлений котел, горючих газів або випарів, які можуть стати причиною пожежі або вибуху, то котел не обходимо відключити.

анод для бойлера руйнується. Необхідно слідити за його состоянием и вовремя менять.

3.6.7. По окончании отопительного сезона не рекомендуется сливать воду из системы отопления, чтобы избежать повышенной коррозии внутренних поверхностей котла и трубопроводов.

3.6.8. Владелец обязан не оставлять котел в рабочем состоянии без присмотра.

3.6.9. При обнаружении неисправностей или нарушении нормальной работы котла, запрещается устранять их самостоятельно, а необходимо вызвать представителя УСЦ, в противном случае теряется право на гарантию.



ВНИМАНИЕ: Если есть вероятность появления в помещении, где установлен котел, горючих газов или испарений, которые могут стать причиной пожара или взрыва, то котел не обходимо отключить.

3.7 Технічне обслуговування

- Технічне обслуговування має проводитись не рідше 1 разу на рік, не залежно від частоти використання, виключно фахівцем УСЦ.
- Дозволяється використовувати тільки оригінальні запчастини і приладдя.

3.7.1 Планове технічне обслуговування

Перевірка функціонування

- Перевірити, що всі функціональні вузли знаходяться в робочому стані.

Теплообмінник

- Оглянути теплообмінник.
- Якщо зібрався бруд:
 - демонтувати теплообмінник;
 - почистити камеру струмом води під тиском.
- Якщо бруд залишається, замочити забруднені частини у гарячому миючому розчині і ретельно помити.
- Здійснити монтаж теплообмінника за допомогою нових елементів з'єднання.

Пальник

- Раз на рік необхідно оглянути пальник і при необхідності почистити.
- Якщо пальник сильно забруднений:

3.7 Техническое обслуживание

- Техническое обслуживание должно проводиться не реже 1 раза в год, независимо от частоты использования, исключительно специалистом УСЦ.
- Разрешается использовать только оригинальные запчасти и принадлежности.

3.7.1 Плановое техническое обслуживание

Проверка функционирования

- Проверьте, что все функциональные узлы находятся в рабочем состоянии.

Теплообменник

- Осмотреть теплообменник.
- Если собралась грязь:
 - демонтировать теплообменник;
 - почистить камеру током воды под давлением.
- Если грязь остается, замочить загрязненные части в горячем моющем растворе и тщательным образом помыть.
- Осуществить монтаж теплообменника с помощью новых элементов соединения.

Горелка

- Раз в год необходимо осмотреть горелку и при необходимости почистить.
- Если горелка сильно загрязнена:

демонтувати пальник, замочити у гарячому миючому розчині і ретельно помити.

3.7.2 Запуск після технічного обслуговування

- Відкрити всі запірні вентиля.
- Оглянути газову арматуру.
- Перевірити димовідвідні труби
- Перевірити щільність газових з'єднань.
- Перевірити напругу в мережі електроживлення.

3.8 Можливі несправності

Під час роботи котла можливе його аварійне відключення. Кожній помилці відповідає певна комбінація світлодіодів або код помилки на дисплеї.

 **УВАГА:** При виявленні несправностей або порушенні нормальної роботи виробу, не усувайте їх самостійно, а викличте представника УСЦ. В іншому випадку, Ви втрачаєте право на гарантію.

Не намагайтесь самі відремонтувати котел.

RESET

E01

Пальник не загоряється рівномірно або полум'я несподівано зникає: неправильний розпал.

- Котел був тільки що встановлений або були виконані роботи з газовими трубами.

Випадок, коли котел неодноразово блокується, якщо газ змішаний з повітрям, є нормальним. Це заважає правильному включенню і є причиною блокування. В таких умовах необхідно декілька разів спробувати включити котел. Використовуйте кнопку **RESET** для відновлення роботи котла.

Переконайтесь, що канали витяжки та відводу, а також відповідні термінали чисті і знаходяться в нормальному стані. При установці потрібно дотримувати інструкції, нахили, і розміри, які відзначені в розділах "Підключення до системи димовидалення"

демонтировать горелку, замочить в горячем моющем растворе и тщательным образом помыть.

3.7.2 Запуск после технического обслуживания

- Открыть все запорные вентиля.
- Осмотреть газовую арматуру.
- Проверить газо-выводные трубы
- Проверить плотность газовых соединений.
- Проверить напряжение в сети электропитания.

3.8 Возможные неисправности

Во время работы котла, возможно его аварийное отключение. Каждой ошибке отвечает определенная комбинация светодиодов либо код ошибки на дисплее.

 **ВНИМАНИЕ:** При обнаружении неисправностей или нарушений нормальной работы изделия, не устраняйте их самостоятельно, а вызовите представителя УСЦ. В противном случае, Вы теряете право на гарантию.

Не пытайтесь сами починить котел.

RESET

E01

Горелка не загорается равномерно или пламя неожиданно исчезает: неправильный розжиг.

- Котел был только что установлен или были выполнены работы с газовыми трубами.

Случай, когда котел неоднократно блокируется, если газ смешан с воздухом, является нормальным. Это мешает правильному включению и является причиной блокировки. В таких условиях необходимо несколько раз попробовать включить котел. Используйте кнопку **RESET** для восстановления работы котла.

Удостоверьтесь, что каналы вытяжки и отвода, а также соответствующие терминалы чистые и находятся в нормальном состоянии. При установке нужно соблюдать инструкции, наклоны, и размеры, которые отмечены в разделах „Подключение к системе дымоудаления” и „Типология отвода

та "Типологія відводу димових газів".

- Неправильне підведення струму. Натисніть кнопку **RESET** для повторного включення котла. Особливо перевірте, чи не переплутана полярність, тому що в цьому випадку котел не можна буде розпалити.

RESET

E02

Котел перегрівся і включився запобіжний термостат.

Відновіть функціонування котла за допомогою кнопки **RESET**. При необхідності почекайте 20-30 хвилин (щоб котел охолов) і спробуйте ще раз.

Якщо блокування залишається чи повторюється, звертайтеся в УСЦ.

RESET

E03

Неправильне димовидалення

Відновіть функціонування котла за допомогою кнопки **RESET**. У разі необхідності, зачекайте і спробуйте декілька разів. У випадках частого блокування:

- Перевірте ефективність димоходу або коаксіальної труби
- Перевірте пристрій, який контролює відвід диму.

SERVICE

E05

Температурний датчик котла вийшов з ладу (датчик контуру опалення)

Необхідно викликати спеціаліста УСЦ для ремонту котла.

SERVICE

E06

Температурний датчик котла вийшов з ладу (датчик контуру ГВП)

Необхідно викликати спеціаліста УСЦ для ремонту котла

RESET

E11

Неправильна робота пресостата

Обладнання фіксує рух повітря навіть при виключеному пальнику. Відновіть функціонування котла за допомогою кнопки **RESET**. При повторному блокуванні необхідно викликати інженера УСЦ.

димових газів".

- Неправильное подведение тока. Нажмите кнопку **RESET** для повторного включения котла. Особенно проверьте, не перепутана ли полярность, потому что в этом случае котел нельзя будет разжечь.

RESET

E02

Котел перегрелся и включился предохранительный термостат.

Восстановите функционирование котла с помощью кнопки **RESET**. При необходимости подождите 20-30 минут (чтобы котел остыл) и попробуйте еще раз.

Если блокировка остается или повторяется, обращайтесь в УСЦ.

RESET

E03

Неправильное дымоудаление

Восстановите функционирование котла с помощью кнопки **RESET**. В случае необходимости, подождите и попробуйте несколько раз. В случаях частого блокирования:

- Проверьте эффективность дымохода или коаксиальной трубы
- Проверьте устройство контролирующее отвод дыма.

SERVICE

E05

Температурный датчик котла вышел из строя (датчик контура отопления)

Необходимо вызывать специалиста УСЦ для ремонта котла.

SERVICE

E06

Температурный датчик котла вышел из строя (датчик контура ГВС)

Необходимо вызвать специалиста УСЦ для ремонта котла

RESET

E11

Неправильная работа пресостата

Оборудование фиксирует движение воздуха даже при выключенной горелке. Восстановите функционирование котла с помощью кнопки **RESET**. При повторной блокировке необходимо вызвать инженера УСЦ.

RESET**E18****Котел знаходиться в режимі підживлення системи опалення**

Тиск у системі опалення падає (можливий витік) і котел набирає воду з водопровідної мережі для відновлення нормального тиску.

SERVICE**E19****Наповнення не завершено протягом 4 хвилин**

Перед вимиканням котла, перевірте тиск по внутрішньому манометру, в нормальних умовах (з холодною водою), він повинен бути 1,2 - 1,5 бар.

Вимкніть котел і відключіть від електромережі.

Знову увімкніть котел, перевірте тиск води на внутрішньому манометрі під час наповнення.

Якщо проблему не усунуто, перевірте:

- чи закриті всі клапани системи опалення;
- чи немає повітря в котлі і системі;
- який тиск у мережі водопостачання;
- чи повністю відкритий клапан автоматичного заповнення.

Усуньте наявні неполадки. Рекомендується викликати техніка монтажної організації для контролю системи опалення на витоки і тільки якщо витоків з системи опалення не виявлено, потрібно викликати інженера УСЦ.

SERVICE**E21****Низький тиск в системі опалення (4 автоматичних підживлення вже відбулися)**

В системі опалення є витік. Вимкніть котел за допомогою кнопки та відключіть котел від електричної мережі. Після цього відновіть живлення котла. На дисплеї може з'явитися код E18, він повинен згаснути протягом 5 хвилин. Якщо це не відбулося і на дисплеї знову загорілася помилка E21, потрібно викликати техніка монтажної організації для локалізації витоків в системі опалення. Якщо витоків не виявлено, потрібно викликати інженера УСЦ.

RESET**E18****Котел находится в режиме подпитки системы отопления**

Давление в системе отопления падает (возможна утечка) и котел набирает воду из водопроводной сети для возобновления нормального давления.

SERVICE**E19****Наполнение не завершено на протяжении 4 минут**

Перед выключением котла, проверьте давление по внутреннему манометру, в нормальных условиях (с холодной водой), оно должно быть 1,2 – 1,5 бар.

Выключите котел и отключите от электросети.

Снова включите котел, проверьте давление воды на внутреннем манометре во время наполнения.

Если проблема не устранена, проверьте:

- закрыты ли все клапаны системы отопления;
- стравлен ли воздух из котла и системы;
- какое давление в сети водоснабжения;
- полностью ли открыт клапан автоматического заполнения.

Устраните имеющиеся неполадки. Рекомендуется вызвать техника монтажной организации для контроля системы отопления на утечки и только если утечек из системы отопления не обнаружено, нужно вызвать инженера УСЦ.

SERVICE**E21****Низкое давление в системе отопления (4 автоматических подпитки уже состоялись)**

В системе отопления есть утечка. Выключите котел с помощью кнопки и отключите котел от электрической сети. После этого возобновите питание котла. На дисплее может появиться код E18, он должен погаснуть в течение 5 минут. Если это не произошло и на дисплее опять загорелась ошибка E21, нужно вызвать техника монтажной организации для локализации утечки в системе отопления. Если утечек не обнаружено, нужно вызвать инженера УСЦ.

SERVICE**E22****Налаштування збережені некоректно**

Вимкніть котел від мережі і поміняйте фазировку. Якщо помилка не усунулася, то необхідно викликати представника УСЦ, який повинен зробити повторні настройки електронної плати котла.

RESET**E24****Помилка з'єднань**

Необхідно викликати спеціаліста УСЦ для ремонту котла (для техника: зверніться до електричної схемою для перевірки правильності та цілісності електричних підключень).

SERVICE**E31****Помилка зв'язку між пультом дистанційного керування (за наявності) та котлом**

Не працює пульт дистанційного керування або обрив зв'язку з ним.

SERVICE**E33-34****Помилка з'єднань**

Необхідно викликати спеціаліста УСЦ для ремонту котла (для техника: зверніться до електричної схемою для перевірки правильності та цілісності електричних підключень).

RESET**E35**

Паразитне полум'я. Електроди контролю полум'я виявляють полум'я на пальнику тоді коли його не повинно бути :

- Полум'я присутнє через несправність газового клапана
- Несправність блоку контролю полум'я. Блок помилково виявляє полум'я на пальнику при його відсутності.

Зачекайте автоматичного перезапуску (протягом 5 хвилин) і натисніть кнопку **RESET**, щоб перезапустити вручну. У разі необхідності, зачекайте і спробуйте декілька разів. Якщо блокування залишається чи повторюється, звертайтеся в УСЦ.

SERVICE**E38****Несправність датчика зовнішнього повітря**

Котел працює з датчиком зовнішньої температури, який вийшов з ладу. Котел

SERVICE**E22****Настройки сохранены некорректно**

Отключите котел от сети и поменяйте фазировку. Если ошибка не устранилась, то необходимо вызывать представителя УСЦ, который должен произвести повторные настройки электронной платы котла.

RESET**E24****Ошибка соединений**

Необходимо вызвать специалиста УСЦ для ремонта котла (для техника: обратитесь к электрической схеме для проверки правильности и целостности электрических подключений).

SERVICE**E31****Ошибка связи между пультом дистанционного управления (при наличии) и котлом**

Не работает пульт дистанционного управления либо обрыв связи с ним.

SERVICE**E33-34****Ошибка соединений**

Необходимо вызвать специалиста УСЦ для ремонта котла (для техника: обратитесь к электрической схеме для проверки правильности и целостности электрических подключений).

RESET**E35**

Паразитное пламя. Электроды контроля пламени обнаруживают пламя на горелке тогда когда его не должно быть :

- Пламя присутствует из-за неисправности газового клапана.
- Неисправность блока контроля пламени. Блок ошибочно обнаруживает пламя на горелке при его отсутствии.

Подождите автоматического перезапуска (в течение 5 минут) и нажмите кнопку **RESET**, чтобы перезапустить вручную. В случае необходимости, подождите и попробуйте несколько раз. Если блокировка остается или повторяется, обращайтесь в УСЦ.

SERVICE**E38****Неисправность датчика внешнего воздуха**

Котел работает с датчиком внешней температуры, который вышел со строя. Котел работает на контур ГВС. Необходимо вызвать

працює на контур ГВП. Необхідно викликати інженера УСЦ.

SERVICE

E39

Можливість замерзання системи

Після збою живлення, автоматика котла виявила температуру теплоносія або в контурі ГВП рівною або менше 0 °С.

Коли включається цей код помилки, то активується насос примусово. Якщо протягом цього часу, температури, вимірюваної датчиками підніметься вище +1 °С, сигнал скидається і котел повертається до нормальної роботи.

SERVICE

E42

Системна помилка.

Необхідно викликати представника УСЦ.

SERVICE

E46

Помилка конфігурації

Відновіть функціонування котла за допомогою кнопки **RESET**. При повторній блокуванні необхідно викликати інженера УСЦ.

SERVICE

E62

Помилка зв'язку між платою дисплея і основний платою

Необхідно викликати представника УСЦ.

SERVICE

E91

Несправність датчика тиску

Необхідно викликати представника УСЦ.

SERVICE

E92

Надмірне тиск в системі опалення

Перевірте ефективність розширювального бака. Якщо блокування повторюється, викликайте представника УСЦ.

E98

Збій часу

Календар або час в котлі збилося. Необхідно зробити налаштування часу повторно.

В разі появи на дисплеї коду несправності, для відновлення функціонування котла скористайтесь кнопкою перезапуску (див. розділ «Панель управління»). В разі якщо блокування повторюється – зверніться в УСЦ.

інженера УСЦ.

SERVICE

E39

Возможность замерзания системы

После сбоя питания, автоматика котла обнаружила температуру теплоносителя или в контуре ГВС равной или менее 0 °С.

Когда включается этот код ошибки, то активируется насос принудительно. Если в течение этого времени, температуры, измеряемой датчиками поднимется выше +1 °С, сигнал сбрасывается и котел возвращается к нормальной работе.

SERVICE

E42

Системная ошибка.

Необходимо вызвать представителя УСЦ.

SERVICE

E46

Ошибка конфигурации

Восстановите функционирование котла с помощью кнопки **RESET**. При повторной блокировке необходимо вызвать инженера УСЦ.

SERVICE

E62

Ошибка связи между платой дисплея и основной платой

Необходимо вызывать представителя УСЦ.

SERVICE

E91

Неисправность датчика давления

Необходимо вызывать представителя УСЦ.

SERVICE

E92

Чрезмерное давление в системе отопления

Проверьте эффективность расширительного бака. Если блокировка повторяется, вызывайте представителя УСЦ.

E98

Сбой времени

Календарь либо время в котле сбилося. Необходимо произвести настройку времени повторно.

В случае появления на дисплее кода неисправности, для возобновления функционирования котла воспользуйтесь кнопкой перезапуска (см. раздел «Панель управления»). В случае если блокировка повторяется – обратитесь в УСЦ.